



# INNEHÅLL

<b>1.</b>	<b>Produktinformation</b>	<b>4</b>
1.1.	Paketets innehåll	4
1.2.	Tillbehör	4
1.3.	Användningsområden	4
1.4.	Funktion - med temperatursensor aktiverad	5
1.5.	Funktion - med temperatursensor inaktiverad (ventilation)	5
1.6.	Frakt	5
1.7.	Garanti	5
<b>2.</b>	<b>Installation</b>	<b>6</b>
2.1.	Montering	6
2.2.	Allmän användning av fjärrkontroll	8
2.3.	Lägg till/ta bort enheter	10
2.4.	Lägg till/parkoppla med styrbox	12
2.5.	Test av kommunikation/signal	17
2.6.	Signaltest	17
2.7.	Språkval	18
2.8.	Upptändning och drift	19
2.9.	Återtändning & eftergångstid	20
2.10.	Stäng av rökgasfläkten	20
2.11.	Ventilation	21
2.12.	Väderstation	22
2.13.	Styrsystem	22
2.14.	eXotelligence	23
2.15.	Anslut med smartphone via Bluetooth	24
2.16.	Grundläggande funktioner i appen	29
2.17.	Ventilation med appen	33
2.18.	Väderstationen i appen	34
2.19.	Inställning och historik i appen	35
2.20.	Vanliga frågor i appen	39
2.21.	Programuppdatering	40
<b>3.</b>	<b>Tillbehör - Reläenhet</b>	<b>42</b>
3.1.	Installation - Montering	42
3.2.	Räckvidd	42
3.3.	Installera reläenheten	42
3.4.	Installera flera reläenheter	42
3.5.	Teknisk data	43
<b>4.</b>	<b>Tillbehör - XTP-G-sensor</b>	<b>44</b>
4.1.	Installation - Montering	44
4.2.	Elektrisk koppling	44
4.3.	Lägg till enheter/parkoppla enheter	45
4.4.	Teknisk data	45
<b>5.</b>	<b>Tekniska specifikationer</b>	<b>46</b>
5.1.	Felsökning	46
5.2.	Teknisk data	47
5.3.	Användar- och servicemeny	48
<b>6.</b>	<b>Declaration of Conformity</b>	<b>50</b>

Om du vill ha en överblick över dina enheters ID-nummer och lösenord kan de skrivas ned här

Typ	ID #	Lösenord	Serienummer
Kopplingskort (PIN-kod)			
ID på styrboxen			
Kontrollpanel serienr. *			

\*Du hittar serienumret på baksidan av kontrollpanelen

## Symbolförteckning

Följande termer används i denna manual för att uppmärksamma potentiella risker eller viktig produktinformation:



### Fara

Att bryta mot anvisningar som indikeras av denna förbudssymbol är förknippade med livsfara.



### Varning

Att bryta mot anvisningar som indikeras av denna varningssymbol är förknippade med risk för personskador eller skador på utrustningen.



### Fara

För att minska risk för brand, elektriska stötar eller personskada, ta hänsyn till följande:

1. Använd enheten korrekt enligt tillverkarens instruktioner. Om du har några frågor, kontakta din återförsäljare
2. Innan underhåll: Koppla bort strömmen och se till att ingen kan återkoppla strömmen av misstag
3. Installationsarbetet ska utföras av behöriga personer och i enlighet med gällande nationella regler
4. Följ tillverkarens instruktioner från samt allmänna säkerhetsinstruktioner
5. Denna enhet måste vara kopplad till ett jordat uttag

### Kassering

Inga speciella försiktighetsåtgärder. Produkten ska bortforslas i enlighet med nationella regler för kassering av elektroniskt avfall.

## Illustrationförklaring

Illustration	Förklaring
	Lätt tryck. Inkl. rörelse på pekskärmen. Till sidorna eller upp och ner
	Lätt tryck på pekskärm

# 1. Produktinformation

## 1.1. Paketets innehåll

- 1 st. Xzense-fjärrkontroll
- 1 st. styrboxen för montering på skorsten
- 1 st. temperatursensor
- 1 st. konsol/väggfäste
- 1 st. påse med två pluggar och två skruvar för montering
- 1 st. USB-mikroladdningskabel
- 1 st. USB-C- till USB-A-adapter
- 1 st. 5V IA USB-laddare
- Installations- och bruksanvisning
- Snabbguide
- Kopplingskort (PIN-kod) med kod för parkoppling till fjärrkontroll och styrboxen

## 1.2. Tillbehör

Ytterligare tillbehör kan beställas separat

exodraft artike- Innumerr	Artikel	Beskrivning
7501000	Reläenhet	Om avståndet mellan fjärrkontroll och styrboxen är för lång, är det möjligt att förstärka signalen med en reläenhet.
7501002	XTP-G-sensor (trycksensor)	Med en trådlös XTP-G-sensor är det möjligt att vidhålla ett konstant drag i skorstenen utan att behöva justera rökgasfläktens hastighet.
7501004	USB-laddare	Om fjärrkontrollen är i drift via en app från en smartphone kräver detta en USB-laddare.
1100703	Beslag för montering på stålskorstenen	Om styrboxen ska monteras på en stålskorstenen behöver du en monteringsatts.
5220000	Extra kontrollpanel	Om man vill kunna styra rökgasfläkten från flera eldstäder kan flera manöverpaneler kopplas till samma system.

## 1.3. Användningsområden

**exodraft** trådlösa Xzense-fjärrkontroll, tillsammans med en **exodraft** rökgasfläkt, är designad för användning med eldstäder, braskaminer och pannor med fast bränsle.

Xzense kan starta rökgasfläkten genom att aktivera på/av kontrollpanelen, men kan startade också automatiskt med hjälp av temperatursensorn. Temperatursensorn övervakar eldstaden och ger besked när mer bränsle behöver fyllas på. När temperaturen sjunker dessutom stängs rökutsuget av. En enkel programmering av styrningen gör det möjligt att använd Xzense optimalt tillsammans med antingen öppen spis eller vedspis/panna.

Xzense varnar också vid för höga temperaturer i skorstenen.

Styrenheten kan användas för att reglera rökgasfläkten, även när det inte är någon eld eller värme i eldstaden, om det är önskvärt att ventiler rummet.

## 1.4. Funktion - med temperatursensor aktiverad

- Startfunktion** Xzense aktiveras genom att trycka på knappen längst upp på fjärrkontrollen. Önskad funktion väljs innan braskaminen/ eldstaden tänds. Rökgasfläkten börjar nu i starthastighet med boost-läge Efter en förinställd tid justeras hastigheten till en lägre nivå. Fabriksinställningen för boost-hastighet är 100% i 10 minuter.
- Första gången Xzense används sänks hastigheten till 50 %. När den används nästa gång sänks hastigheten till den senast använda hastigheten.
- Automatisk start** Om du glömmet att starta skorstensfläkten innan eldstaden tänds startar rökgasfläkten automatiskt när temperaturen når den inställda starttemperaturen via sensorn. Fabriksinställningen är 40 ° C.
- Återtändning-funktion** Xzense-fjärrkontrollen indikerar när det är dags att lägga till nytt bränsle. Skärmen tänds och en dialogruta dyker upp samtidigt som en larmton hörs. Välj JA-knappen om du vill aktivera återtändning. Sedan lägger du in mer bränsle i eldstaden. När du aktiverar denna funktion startar rökgasfläkten till maximalt boost i 3 minuter, varefter den reglerar och sänker hastigheten.
- Automatisk stopp** När det eldats färdig sjunker temperaturen långsamt i skorstenen. När temperaturen når den inställda stopp temperaturen på givaren kommer rökgasfläkten gå på sk. efterdrift för att säkerställa att det inte finns rök kvar. Fabriksinställningen är 30 minuter.
- Varning vid hög temperatur** Fjärrkontrollen display tänds och en larmton (5 ljudsignaler) kommer att höras om temperaturen på temperatursensorn överskrider det inställda värdet. Fabriksinställningen är 250°C. Om du trycker på kontrollpanelskärmen stängs ljudet av omedelbart.
- Alla fabriksinställningar kan ändras och hittas under *uppstart* meny.

## 1.5. Funktion - med temperatursensor inaktiverad (ventilation)

- Ventilation** Om temperatursensorn inte är aktiverad i användarmenyn kan fjärrkontrollen användas som en 10-100% reglering av rökgasfläkt. Därigenom kan ventilation uppnås.
- Notera** Automatisk start och stopp är också inaktiverat om temperatursensorn är inaktiverad.

## 1.6. Frakt

- Frakt** Xzense skickas i en säker förpackning, med tillhörande instruktioner.
- Standardförpackningslista** Om ytterligare komponenter ingår visas dessa som separata artiklar i leveranspaketlistan.

## 1.7. Garanti

**exodraft** -produkter måste installeras av kvalificerad personal. Om detta inte följs kan exodraft hävda rätten till produktgarantin så att den upphör helt eller delvis.

**exodraft** förbehåller sig rätten att ändra dessa riktlinjer utan förvarning.

## 2. Installation

## 2.1. Montering

### Signalmottagning

Placera styrboxen på skorstenen så att signalen kan nå fram. Styrboxen och skorstenfläkten måste ha ett avstånd på högst 1 meter för att signalen ska nå.

### Räckvidd

Avståndet mellan enheterna bör inte överstiga 18 meter om du vill ha optimal signalmottagning. Observera att vissa byggnadskonstruktioner kan ge kortare räckvidd. Det kan till exempel vara stålarmerad betong. Andra trådlösa enheter med samma frekvens kan också minska räckvidden.

### Signaler

Xzense-repeatern kan förlänga arbetsavståndet mellan strömenheten och panelen. Detta är användbart när signalen ska passera genom flera våningar.

Signalen kan som mest gå igenom 3 st. reläenheter mellan en Xzense styrbox och en fjärrkontroll. Reläenheten placeras mellan Xzense-fjärrkontrollen och styrboxen, som vanligtvis är monterat på skorstenen.

I vissa situationer är det lämpligt att installera reläenheten utomhus, t.ex. under överhänget eller i en annan byggnad. Signalen kan ha svårt att tränga igenom vissa material, såsom stål- och aluminiumkonstruktioner.

### Montering av sensor och styrboxen

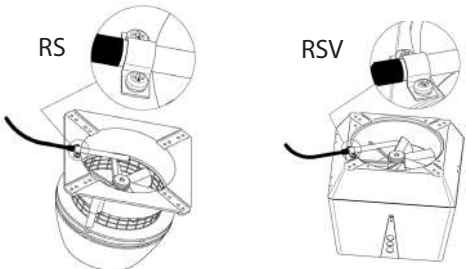
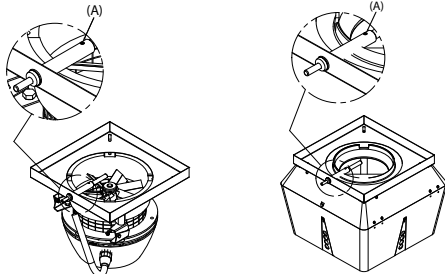
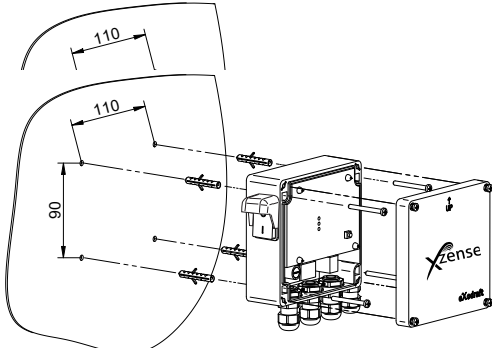
Steg	Instruktion	Illustration
1a	Installera sensorn på skorstenfläkten med medföljande vinkeljärn. Borra 2 st. 4 mm hål och sätt i skruvarna.	
1b	<b>Montering med täckplåt:</b> ta bort plastlocket på sidan av täckplåten för sedan in temperatur sensorn och dra åt skruven (A).	
2a	<b>För tegelskorstenar:</b> Borra hål enligt bilden (max. 1 m från rökgasfläkten). Ta bort locket från styrboxen och montera den på skorstenen med hjälp av medföljande skruvar och plugg. Obs: Placera enheten där den har bästa möjliga signal till kontrollpanelen.	

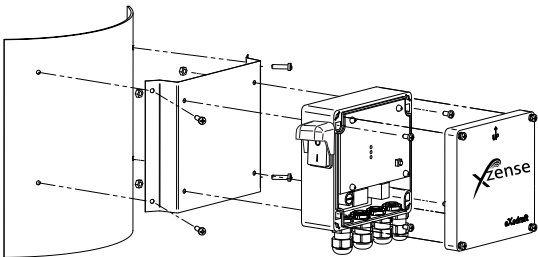
Steg	Instruktion	Illustration
2b	<p><b>För stålskorstenar:</b> Ta bort locket från styrboxen och montera konsolen (tillval) med skruvar och muttrar. Borra 4 mm hål i skorstenen och montera enheten med själv-gängande skruvar (max. 1 m från rökgasfläkten).</p> <p>OBS: Placera enheten där den har bästa möjliga signal till kontrollpanelen.</p>	

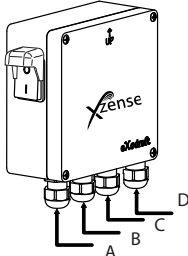
3	<p>Anslut kablar enligt diagrammet längst ner.</p> <p>A: Matningsspänning (kabel med plugg ansluten).</p> <p>B: Anslutning till en rökgasfläkt.</p> <p>C: Byggnadsautomation</p> <p>D: Anslutning till temperatursensor.</p> <p>Vid installation av kablar bör ledningarna vara ungefär 8 cm fri från jackan.</p> <p>OBS: Strömmen får aldrig vara inkopplad vid anslutning av kablar till enheten.</p>	
---	---	---

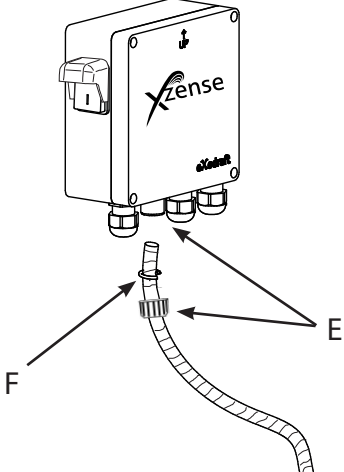

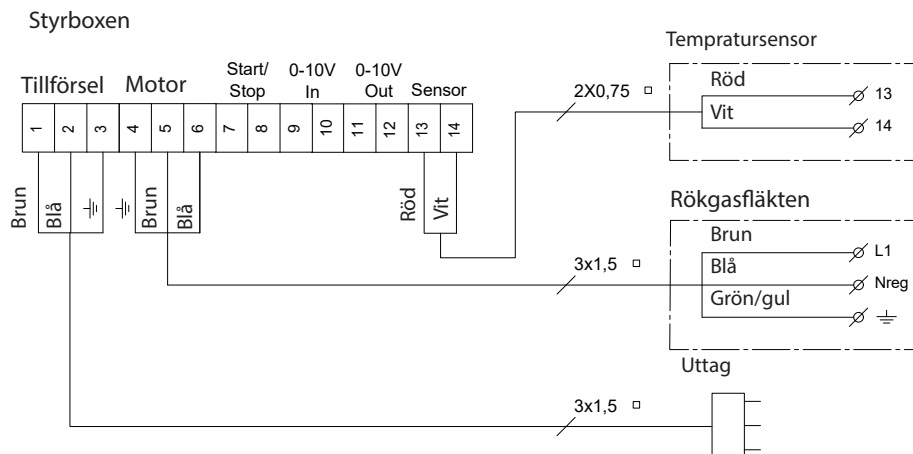

4	<p>Anslutning av pansarslang till rökgasfläkten.</p> <p>Ta bort skruvkontakten från pansarslangen. Behåll den lilla plastklämringen!</p> <p>E: a Montera muttern på pansarslangen</p> <p>F: Montera plastklämringen på pansarslangen Anslut pansarslangen till styrboxen.</p>	
---	---	---

### Kopplingschema



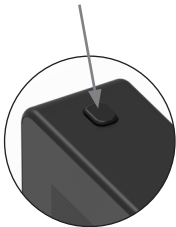
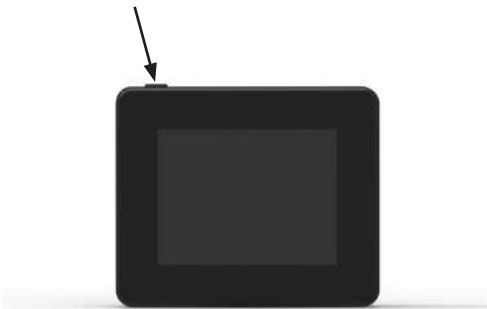

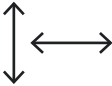
## 2.2. Allmän användning av fjärrkontroll

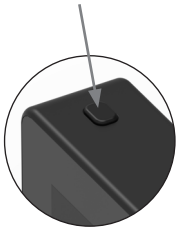
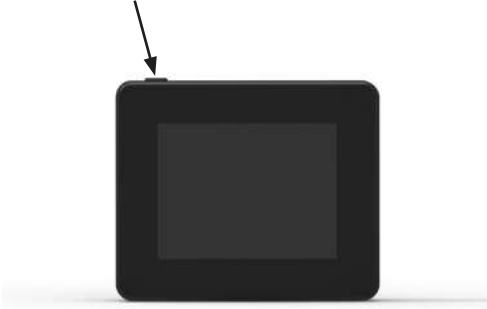
### Knappfunktion och pekskärm

Instruktion	Illustration	Exempel
<p><b>Aktivera skärmen</b></p> <p>Tryck på knappen överst för att aktivera skärmen. Fjärrkontrollen aktiveras när skärmen tänds.</p> <p>Aktivera viloläge genom att trycka på knappen en gång till medan skärmen är på. Om skärmen är inaktiv i cirka 10 sekunder går den automatiskt in i viloläge.</p>		
<p><b>Pekskärm</b></p> <p>Tryck med ett finger för att navigera i menyerna eller för att ändra inställningarnas värden.</p>		
<p><b>Bläddra</b></p> <p>Flytta ditt finger (upp/ner eller till sidorna) över skärmen utan att lyfta det, för att bläddra upp och ner/fram och tillbaka i respektive meny</p>		
<p><b>Starta om eller stäng av fjärrkontrollen</b></p> <p>Om du vill starta om fjärrkontrollen håller du ner knappen i cirka 4 sekunder. En dialogruta visas och frågar om du vill starta om fjärrkontrollen.</p> <p>Om du vill stänga av fjärrkontrollen helt, håll inne knappen i mer än 10 sekunder. För att aktivera panelen igen måste den anslutas till en USB-laddare.</p>		

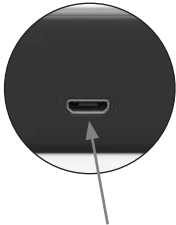
## Laddning och batteri

Instruktion	Illustration	Exempel
<p><b>Laddning med USB-kabel</b> För att ladda fjärrkontrollen använder du USB-kabeln. En laddning från helt urladdat batteri tar cirka 4-5 timmar.</p> <p>fjärrkontrollen klarar ca 30 dagar på en laddning vid normal användning och med en inaktiverad Bluetooth-kommunikation*.</p> <p><i>* Det rekommenderas att laddningskontakten alltid används när Bluetooth är aktiverat eftersom batteriets livslängd reduceras avsevärt när du använder smarttelefonen och Bluetooth-funktionen.</i></p>		

## Montering av fjärrkontroll

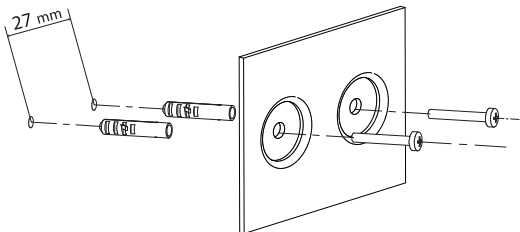
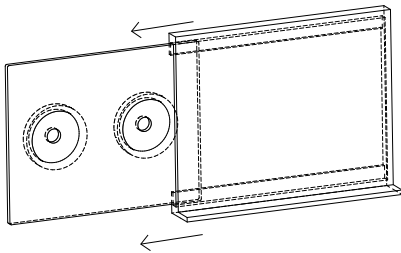
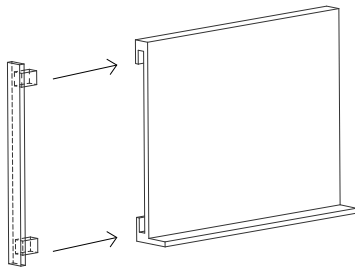

Steg	Instruktion	Illustration
1	<p>Markera avståndet på väggen från stålplattan. Borra 2 hål med en diameter på 6 mm</p> <p>Sätt i pluggarna och montera stålplattan i de två hålen med två skruvar.</p>	
2	<p>Skjut över plastfästet utanför stålplattan</p>	
3	<p>Montera stoppet på änden av konsolen</p> <p>Xzense-fjärrkontroll kan nu placeras på väggfästet</p>	

## 2.3. Lägg till/ta bort enheter

### Lägg till enheter

Steg	Instruktion	Display
1	<p>Om du vill lägga till en enhet (strömenhet osv.) väljer du menyn Lägg till enhet.</p> <p>Obs: En repeater får endast slås på och inte anslutas i MENYN ENHETER.</p>	
2	<p>Enheter som redan är parkopplade visas på skärmen med en papperskorg bredvid.</p> <p>För att parkoppla med en ny enhet väljer du en enhet med en länk-ikon bredvid.</p>	
3	<p>Om den önskade enheten du vill ansluta inte är tillgänglig kan du lägga till enheten via manuell kod-parkoppling.</p> <p>Välj funktionen + 'lägg till enhet'.</p> <p>Observera: strömenheten måste vara på.</p>	
4	<p>Om du vill parkoppla med ett styrboxen måste du ange koden från kortet som medföljde styrboxen.</p> <p>Använd pilarna för att navigera i siffraden och använd plus- och minus-ikonerna för att öka eller minska värdet på numret. Avsluta med OK.</p>	
5	<p>Koden består av fyra tecken.</p> <p>Siffror från 0-9 och/eller bokstäver från A-F. *</p> <p>* Lösenordet som visas till höger är bara ett exempel.</p>	



## Ta bort ansluta enheter

Steg	Instruktion	Display
1	Om du vill ta bort en ansluten enhet väljer du <i>papperskorgs</i> -ikonen för att radera anslutningen.	
2	Dialogrutan visas, och du bekräftar slutligen med JA om du vill ta bort anslutningen till enheten.	





## 2.4. Lägg till/parkoppla med styrbox

Det är möjligt att parkoppla kontrollpanelen och strömenheten på tre olika sätt.



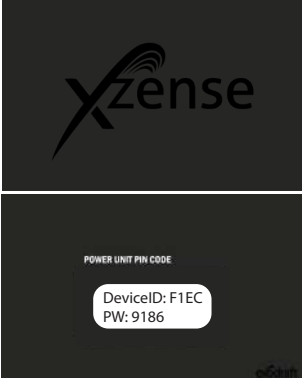

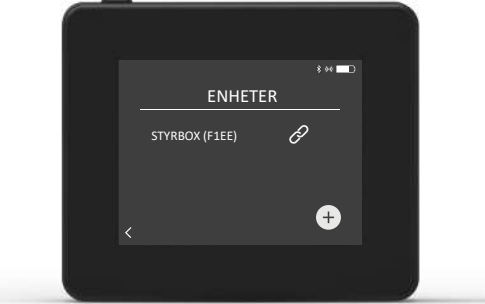
### Alternativ 1 - Med ström inom två minuter efter att strömmen har tillförts till strömenheten

Steg	Instruktion	Display
1	Inom de första två minuterna efter att strömmen är ansluten till styrbox kan fjärrkontrollen anslutas utan användning av ID eller PIN-kod. Anslutningen kan således göras med hjälp av menyn <i>Lägg till anordning</i> , som hittas under startmenyn.	
2	Välj styrbox med rätt ID under <i>enheter</i> . ID-numret kan hittas på kortet som medföljer styrbox.	
3	Fjärrkontrollen meddelar om anslutningen har utförts korrekt.	

## Alternativ 2 - Med ström och kod

Steg	Instruktion	Display
1	<p>Om styrbox varit anslutet i mer än två minuter, måste parkopplingen göras med lösenordet som medföljer styrbox. *.</p> <p><i>*Lösenordet som visas till höger är bara ett exempel.</i></p>	
2	<p>Anslutningen kan således göras med hjälp av menyn <i>Lägg till anordning</i>, som hittas under <i>startmenyn</i>.</p>	
3	<p>Välj strömaggregatet med rätt ID under enheter. ID-numret kan hittas på kortet som medföljer styrboxen.</p>	
4	<p>Ange sedan den medföljande koden och avsluta med OK. Fjärrkontrollen meddelar om anslutningen har utförts korrekt.</p>	

### Alternativ 3 - Med ström och aktivering via knappen på styrboxen

Steg	Instruktion	Display
1	Om styrboxen varit anslutet i mer än två minuter och lösenordet saknas, kan parkopplingen genomföras genom att trycka in anslutningsknappen på insidan av styrboxen i cirka 5 sekunder (se bilden på nästa sida under sektionen STYRBOX)	
2	Anslutningen kan således göras med hjälp av menyn <i>Lägg till anordning</i> som hittas under <i>startmenyn</i> .	
3	Välj strömenheten med rätt ID under enheter. Obs! Om knappen i strömenheten har tryckts in korrekt bleknar kedjeikonen..	
4	Fjärrkontrollen meddelar om anslutningen har utförts korrekt.	

## Styrbox

### Funktioner

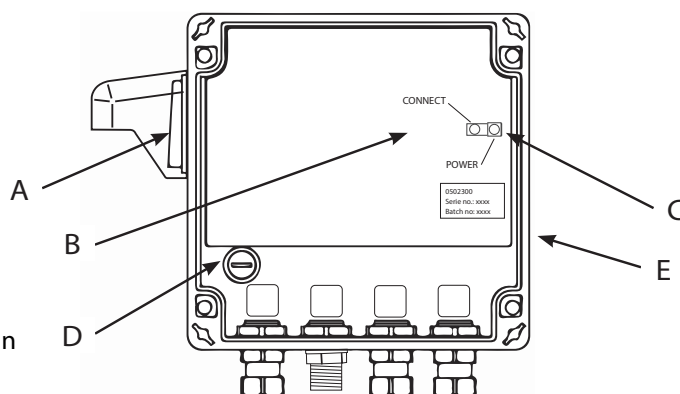

- A Isoleringsbrytare för skorstensfläkten.
- B LED-indikatorer:  
**POWER** lyser kontinuerligt när spänning appliceras på strömenheten.  
**CONNECT** tänds när du söker efter en enhet.
- C Knapp för att ansluta:  
 Kontrollpanelen och strömenheten kan vara anslutna.  
 Tryck på knappen (C) på strömenheten i mer än 5 sekunder.
- D Säkring: Skydda skorstensfläkten mot överbelastning.
- E Strömenhetens serienummer (finns på insidan av lådan)





## MAC-adress för strömenhet

Steg	Instruktion	Display
1	Gå till menyn Enheter i menyn Signal.	
2	Tryck länge på strömenheten.	
3	Då visas MAC-adressen på displayen. Tryck på OK för att återställa menyn Enheter.	

## 2.5. Test av kommunikation/signal

Steg	Instruktion	Display
1	<p>Slå på fjärrkontrollen genom att klicka på knappen på ovansidan.</p> <p>Anslut USB-kabeln om det behövs.</p>	
2	<p>Skärmen aktiveras nu och visar hemskrämen.</p> <p>Om displayen visar texten '<i>ingen ström till styrboxen</i>' är signalanslutningen inte stark nog. Försök flytta kontrollpanelen närmare för bättre kontakt.</p> <p>Se sektionen om installation - montering, för mer information.</p>	
3	<p><b>Bra monteringsposition</b></p> <p>Om du vill montera väggfästet för att ha en fast plats för fjärrkontrollen måste det säkerställas att enheten kan ta emot signal från denna plats.</p> <p>Kontrollera alltid om det finns en signal innan montering, genom att trycka på signalikonen under <b>SIGNAL TEST</b>.</p>	

## 2.6. Signaltest



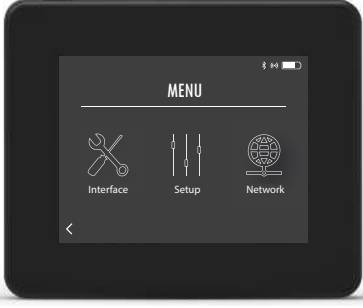
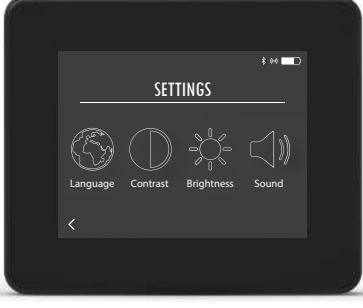
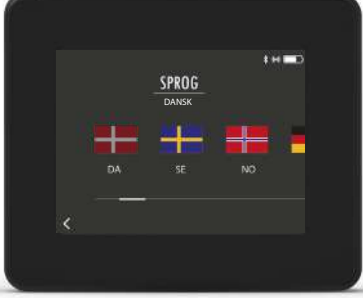

Steg	Instruktion	Display
1	<p>För att testa signalstyrkan öppnar du menyn Signaltest, som är tillgänglig med följande meny:</p> <ol style="list-style-type: none"> <li>Allmänna inställningar</li> <li>Nätverk</li> <li>Kommunikation</li> <li>Signaltest</li> </ol>	
2	<p>Tryck på signalikonen och testet startar. Strömenheten skickar 100 paket till kontrollpanelen, och resultatet av denna överföring kan sedan ses längst ner på skärmen.</p> <p>Om det finns många datapaket kvar är signalen dålig och du bör hitta en bättre plats för kontrollpanelen.</p> <p>CRC = Antal paket med CRC-fel                  LOSS = Antal förlorade paket                  RSSI = Indikator för mottagen signalstyrka                  PER = Felfrekvens för paket</p> <p>100 = Bra                      1 = Dålig                  -20 = Bra signal        -100 = Dålig signal</p>	

## 2.7. Språkval



Vid fabriksinställningar väljs engelska som standardinställning. Det är möjligt att ändra språket i menyn.

Steg	Instruktion	Display
1	Slå på fjärrkontrollen genom att klicka på knappen längst upp. Välj menyn <i>General</i> .	
2	Välj menyn <i>Interface</i>	
3	Välj menyn <i>Language</i>	
4	Välj önskat språk genom att flytta fingret till sidan av språkmenyn. Klicka på önskat språk. För att återgå till menyerna, använd bakåtpilen i det nedre vänstra hörnet.	

## 2.8. Upptändning och drift

Steg	Instruktion	Display
1	Välj <i>Tända</i>	
2	Skärmen visar en ikon för upptändning och eldstaden/braskaminen måste nu vara på.  Rökgasfläkten kommer att köras med maximal hastighet i 10 minuter (standardinställning) och sjunker sedan till den hastighet som den körde när den senast startades. Boost-perioden och hastigheten kan ändras under <i>inställningar</i> .	
3	Slå på medan skorstenfläkten går med maximal hastighet. Om temperatursensorn är aktiverad och du glömmer att slå på skorstenen innan du slår på sensorn, startar rökgasfläkten automatiskt när översta delen av skorstenen har nått inställningen för starttemperaturen. Fabriksinställningen är 40°C.  <b>OBS: Vi rekommenderar att rökgasfläkten slås på manuellt varje gång! Detta skapar mindre sot när du tänder eldstaden/braskaminen.</b>	
4	Efter boost-perioden slås den på i driftläge. För att öka eller minska skorstenshastigheten och därmed skorstenens draget, används upp- och nedknapparna. Skärmen visar den nya inställningen.	
5	Skärmen går automatiskt in i viloläge och bakgrundsbelysningen slocknar efter en kort tid. Tryck på knappen överst på enheten för att slå på skärmen igen.	

## 2.9. Återtändning & eftergångstid

Steg	Instruktion	Display
1	När det är dags att fylla på med bränsle igen tänds skärmen, ett larm aktiveras och en dialogruta dyker upp och frågar om du vill återtända.  Det är möjligt att ändra larmsignalen i menyn <i>Inställningar</i> .	
2	Om du vill fylla på mer bränsle, tryck på JA i dialogrutan för återtändning.  För att undvika sot och rök i rummet höjs rökgasfläkten hastighet till max (boost) i 3 minuter innan den sjunker till föregående inställning.	
3	Om du inte vill återtända på nytt väljer du NEJ För att istället starta eftergångstiden. Eftergångstiden har en fabriksinställning på 30 minuter.	

## 2.10. Stäng av rökgasfläkten



Steg	Instruktion
A	Ventilation: Rökgasfläkten stängs av genom att trycka på strömbrytaren.  OBS: Om temperatursensorn är aktiverad kan rökgasfläkten inte stängas av så länge rökgasfläktens temperatur är högre än inställningen för stopptemperatur.
B	Automatisk: Efter den senaste återtändningen sjunker temperaturen i skorstenen långsamt. Om temperaturgivaren aktiveras stannar skorstensfläkten automatiskt när temperaturen i skorstenen har sjunkit under stopptemperaturen. Fabriksinställningen är 35 °C.  Rökgasfläkten har en eftergångstids-period på 30 minuter, vilket säkerställer att bränslet är glödfritt och att resterande rök har avlägsnats från skorstenen. Både stopptemperatur och eftergångstids-perioden kan ändras i inställningarna.

## 2.11. Ventilation

Rökgasfläkten kan också användas när det inte finns någon eld i eldstaden/braskaminen.

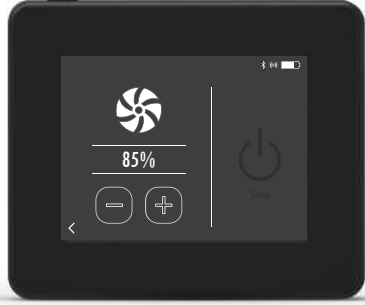

Rökgasfläkten kan ventilera rummet eller se till att sot- och dammpartiklar sugas bort medan eldstaden rengörs.

När skorstenen rengörs måste skorstenfläkten också rengöras.

Steg	Instruktion	Display
1	Välj funktionen Ventilation för att ventilera utan att elda.	
2	Starta rökgasfläkten genom att trycka på <i>Start</i> -knappen.	
3	För att öka eller minska hastigheten, använd knapparna för att navigera. Skärmen visar i procent hur snabbt den körs  Stäng av rökgasfläkten genom att trycka på <i>Stop</i> .	



## 2.12. Väderstation

I menyn för väderstationen kan du se förhållandena för vädret den angivna dagen/eldningen.

Typ	Ikon	Beskrivning
Utomhus		Strömenheten har en inbyggd temperaturgivare som används för att indikera utomhustemperaturen på kontrollpanelen. Eftersom strömenheten kan exponeras direkt mot solen kan den uppmätta temperaturen skilja sig från den uppmätta korrekta omgivnings-temperaturen..
Skorsten		Den medföljande temperatursensorn för installation under rökgasfläkten används för att indikera rökgasstemperaturen.
Lufttryck		Strömenheten har en inbyggd lufttrycksgivare utformad för att mäta atmosfärstrycket. Trycket mäts i hPa.

## 2.13. Styrsystem

Fjärrkontrollen kan ställas in för olika styrsystem - manuell användning, exotelligence eller tryckreglering.

Typ	Ikon	Beskrivning
Manuell		Med manuell användning justerar du rökgasfläkten manuellt under drift. Detta innebär att rökgasfläkten efter uppstartningsperioden går ner till den senaste använda driftshastigheten och stannar där tills kontrollpanelen regleras. Den kan regleras inom intervallet 10-100%, beroende på hur stor effekt du vill skapa.
eXotelligence*		eXotelligence är en intelligent funktion som skapar data efter en eller flera eldningar. Denna funktion säkerställer den mest optimala tändningen och driften, baserat på hur du tidigare har slagit på och använt eldstaden/braskaminen. Genom att slå på denna funktion kan styrningen reglera hastigheten och ner, beroende på inomhus- och utomhustemperatur, lufttryck och skorstenstemperatur. För att eXotelligence ska fungera kräver det att styrboxen är utomhus och inte direkt i solljus.
Tryckreglering		För att kunna köra med tryckstyrt system kräver det att du har köpt en XTP-G-sensor automatiskt sätt att reglera draget i skorsten.

\* Läs mer om eXotelligence i avsnitt 2.14.

## 2.14. eXotelligence

I manuellt läge justeras fläktens hastighet av användaren, och det är upp till användaren att se till att draget justeras vid behov. Detta fungerar väldigt bra, men växlande väder och atmosfärstryck under veckan har stor inverkan på skorstenens naturliga drag. Detta kan leda till för mycket drag, vilket leder till för snabb förbränning av träet eller för lågt drag som leder till dålig förbränning. eXotelligence kan hjälpa användaren av eldstaden att justera fläktens hastighet för att kompensera för det föränderliga naturliga draget.

Viktigt! För att fungera korrekt måste strömenheten monteras utomhus.

För att aktivera eXotelligence gå till "Systemkontroll" på inställningsmenyn.

OBS! Efter att ha aktiverat eXotelligence-läget är det mycket viktigt att använda eldstaden i minst en timme. Detta beror på funktionaliteten hos eXotelligence-funktionen som behöver tid för att mäta temperaturen i skorstenen, inomhustemperaturen och atmosfärstrycket.

Första gången systemet används med eXotelligence aktiverat måste användaren justera fläktens hastighet manuellt. Se till att lågorna i eldstaden inte är för höga och inte för små. Använd systemet i normalt läge och låt elden brinna ut när det inte behövs mer värme.

När eldstaden används nästa gång kommer eXotelligence-systemet att jämföra den faktiska inomhus-/omgivningstemperaturen och atmosfärstrycket. Om det finns en betydande skillnad justeras fläkthastigheten i enlighet med detta.

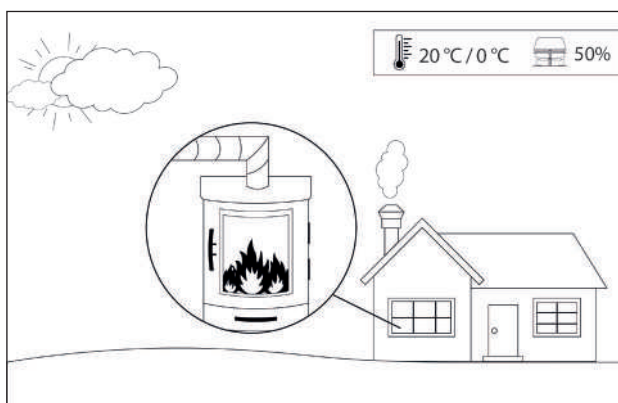

*Exempel 1: Aktuell dag är innertemperaturen 20 °C och utomhus 0 °C Dagen innan var inomhustemperaturen 20 °C och utomhus 10 °C. Luftrycket är detsamma. Skillnaden i utetemperatur kommer att leda till ett högre naturligt drag, och därför måste fläktens hastighet minskas med 10 % för att uppnå ungefär samma flammor som dagen innan.*

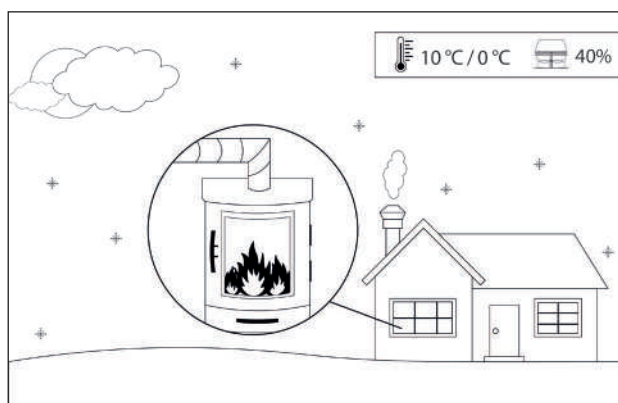

*Exempel 2: Aktuell dag är innertemperaturen 10 °C och utomhus 0 °C Dagen innan var inomhustemperaturen 20 °C och utomhus 0 °C. Luftrycket är detsamma. Skillnaden i temperaturen inomhus kommer att leda till ett lägre naturligt drag, och därför måste fläktens hastighet ökas med 10 % för att uppnå ungefär samma flammor som dagen innan.*

## 2.15. Anslut med smartphone via Bluetooth



Fjärrkontrollen kan parkopplas med en smartphone (iOS och Android) om du vill använda rökgasfläkten med hjälp av en app. Ladda ner appen Xzense i din applikationsbutik på din smartphone.

Det rekommenderas fjärrkontrollen alltid laddas när Bluetooth är aktiverat, eftersom batteriets livslängd reduceras avsevärt när du använder smarttelefonen och Bluetooth-funktionen.

### Kontrollpanelen

Steg	Instruktion	Display
1	Slå på fjärrkontrollen genom att klicka på knappen längst upp till vänster. Välj menyn <i>Allmänt</i> i det vänstra hörnet.	
2	Välj funktionen <i>Nätverk</i>	
3	Välj funktionen <i>Bluetooth</i>	
4	Slå på Bluetooth genom att trycka på <i>PÅ/AV</i> -knappen. Den växlar sedan till <i>PÅ</i> .	
5	Om du vill se fjärrkontrollens ID och PIN-kod kan du trycka på den stora Bluetooth-ikonen för att visa en dialogruta med all information.  Obs! Bluetooths PIN-kod kan ändras genom att trycka på Bluetooth-ikonen och använda knapparna < > och +/-	

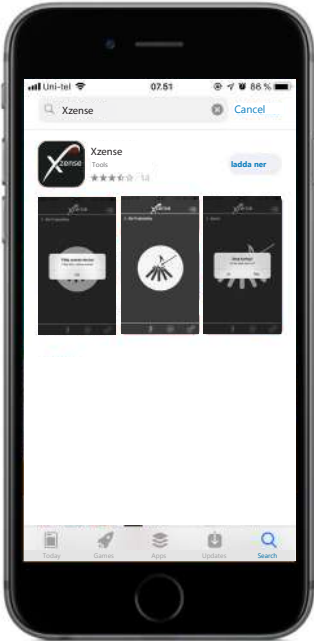
## Appen

Steg	Instruktion	Display*
1	Ladda ner Xzense-appen till din smartphone  	
2	Öppna Xzense-appen i din smartphone	

\*På följande sidor visas en iPhone som illustration, men appen kan även användas på Android-enheter..

- 3 Appen börjar söka efter en Bluetooth-anslutning till din fjärrkontroll.  
- Kom ihåg att slå på både din smartphone och fjärrkontroll.

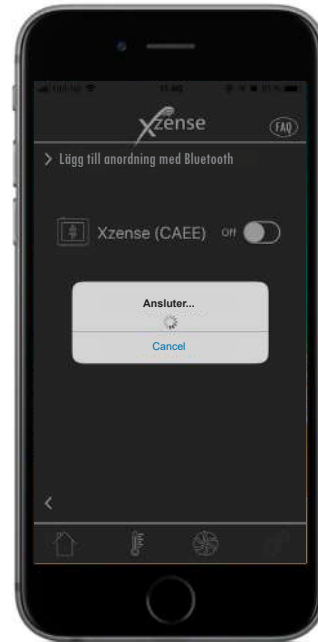

- 4 Välj OK för att lägga till/parkoppla din fjärrkontroll med din smartphone.

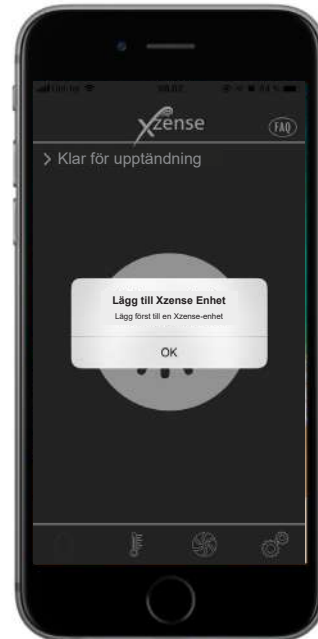

5

Aktivera parkopplingen genom att välja PÅ i fjärrkontrollen du vill para med. Fjärrkontrollens ID visas inom parentes efter Xzense-texten. T.ex. Xzense (CFEE)

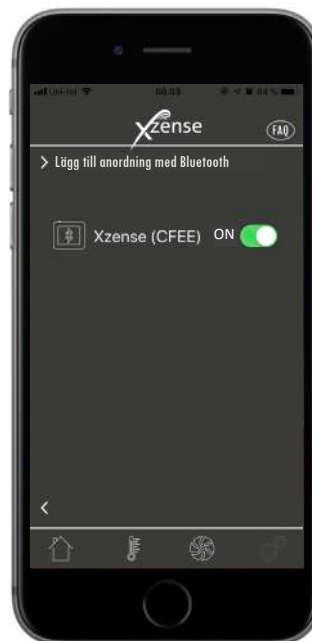

6

Ange koden och avsluta med OK.



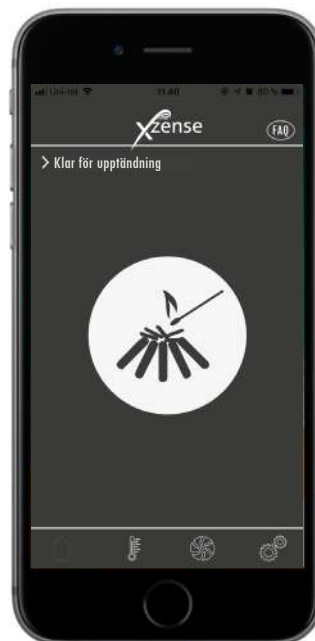

- 7 Appen är nu parkopplad med fjärrkontrollen - och du kan nu starta en upptändning med din app.



## 2.16. Grundläggande funktioner i appen

Observera att appens funktioner endast kan användas om fjärrkontrollen är ansluten. Fjärrkontrollen och appen synkroniseras till varandra när de används.

### Upptändning

Steg	Instruktion	Display
1	Tryck på upptändnings-ikonen för att starta boost-funktionen.	
2	<p>Boost-perioden startar och pågår under det tidsintervall som fjärrkontrollen inställd till. Fabriksinställningen är inställd på 10 min.</p> <p>Påbörja upptändningen under boost-perioden - dvs. när rökgasfläkten har uppnått maximal hastighet.</p>	

Om du vill stoppa belysningen kan du klicka på belysningsikonen under boostperioden.

- 3 En dialogruta visas. Tryck på JA för att avsluta

Tryck på NEJ om du inte vill avsluta.





När boosten är klar fortsätter styrenheten i normal drift.

- 4 Använd upp och ner-knapparna för att öka eller minska rökgasfläktens hastighet och därmed skorstenens draget.



## Återtändning och eftergångstid

Steg	Instruktion	Display
1	<p>När det är dags att återtända får du en notis på din smartphone. Fjärrkontrollen tänds och ett larm aktiveras.</p> <p>En dialogruta visas på båda skärmarna och frågar om du vill återtända.</p> <p>Det är möjligt att stänga av larmsignalen i <i>inställningarna</i>.</p>	
2	<p>Om du vill återtända, tryck på <i>JA</i> i dialogrutan för att bekräfta.</p> <p>För att undvika rök i rummet, ökar rökgasfläktens hastighet till maximal effekt under 3 minuter innan den sänker sig till föregående inställning.</p>	

3

Om du inte vill återtända väljer du *NEJ* för att starta eftergångstid.

Fabriksinställning för eftergångstiden är 30 minuter.



## 2.17. Ventilation med appen

Rökgasfläkten kan också användas när eldstaden/braskaminen inte är aktiv. Rökgasfläkten kan ventilera rummet eller se till att sot- och dammpartiklar sugas bort medan eldstaden rengörs. När skorstenen rengörs måste rökgasfläkten också rengöras.

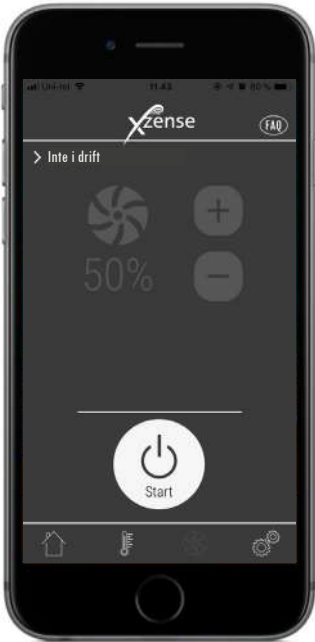
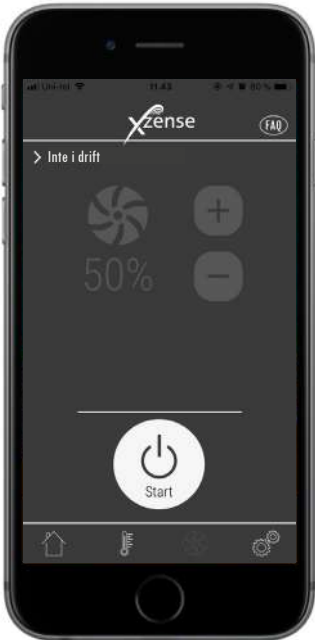
Steg	Instruktion	Display
1	Välj <i>ventilationsfunktionen</i> för att påbörja en ventilation utan upptändning.	
2	Starta rökgasfläkten genom att trycka på <i>Start</i> -knappen.	

3

För att öka eller minska hastigheten, använd knapparna för att justera hastigheten. Skärmen visar i procent hur snabbt fläkten körs.

Stäng av rökgasfläkten genom att trycka på *Stop*.

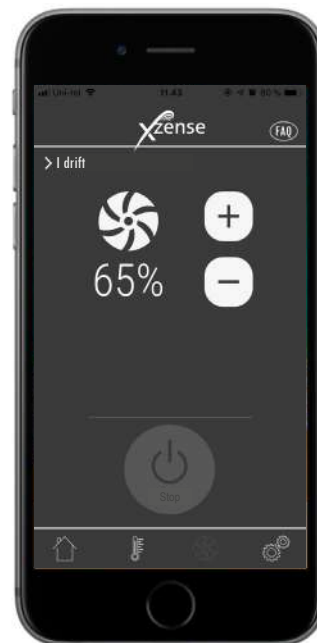

## 2.18. Väderstationen i appen

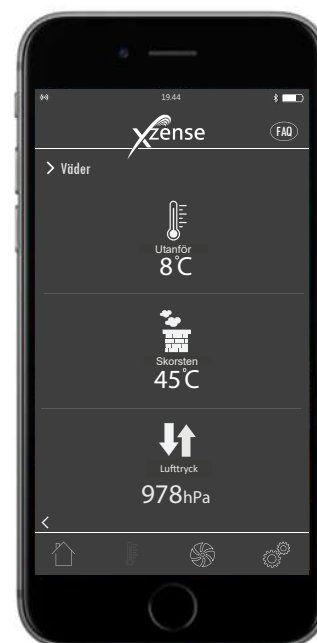

Du kan också se väderstationen i appen

Välj *väderfunktionen* längst ner i menyn för att få en översikt över temperaturer och lufttryck.



## 2.19. Inställning och historik i appen

### Bluetooth

Steg	Instruktion	Display
1	Välj alternativet <i>Inställningar</i> i den nedre menyn. Välj sedan <i>Bluetooth</i> .	
2	Översikten i Bluetooth-menyn visar vilka enheter din smartphone kan anslutas till.	

## Systemstyrning

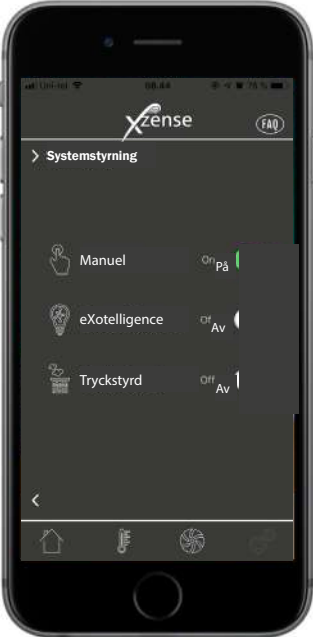
Steg	Instruktion	Display
1	Välj alternativet <i>Inställningar</i> i den nedre menyn. Välj menyn <i>Systemstyrning</i> .	
2	<p>Skärmen visar nu en översikt över vilket styrsystem fjärrkontrollen kan köras med - och vilken som är vald för enheten.</p> <p>För att byta styrsystem måste detta göras direkt från fjärrkontrollen. Se detaljerad beskrivning i sektion "2.12. Systemkontroll" på sida 22.</p> <p>Ändring av fjärrkontrollens systemstyrning kommer också att påverka appens inställningar.</p>	

## Historik

Steg	Instruktion	Display
1	Välj alternativet <i>Inställningar</i> i den nedre menyn. Välj sedan menyn <i>Historik</i> .	 A screenshot of an iPhone displaying the Xzense app's main menu. The app title 'Xzense' and a 'FAO' icon are at the top. Three menu items are visible: 'Bluetooth' with a Bluetooth symbol, 'Systemstyrning' with a gear icon, and 'Historik' with a notepad icon. A dock at the bottom shows icons for Home, App Store, and Settings.
2	Välj antingen <i>Fel-logg</i> eller <i>Historik</i> för att få en översikt över alla felmeddelanden, driftstider etc.	 A screenshot of the Xzense app's 'Historik' (History) screen. The title 'Historik' is at the top with a back arrow. Two options are listed: 'Fellog' (Error Log) with a warning triangle icon and 'Historik' with a bar chart icon. A back arrow is at the bottom left, and the dock from the previous screen is at the bottom.

### Historik

I historiken ges en översikt över dagen, i timmar, veckovis, månadsvis eller året som gått.

3

Du kan skapa en översikt över följande data:

- Temperatur utomhus
- Skorstenstemperatur
- Luftryck
- Skorstensfläktens hastighet
- Drifttimmar
- Antal upptändingar



### Fel-logg

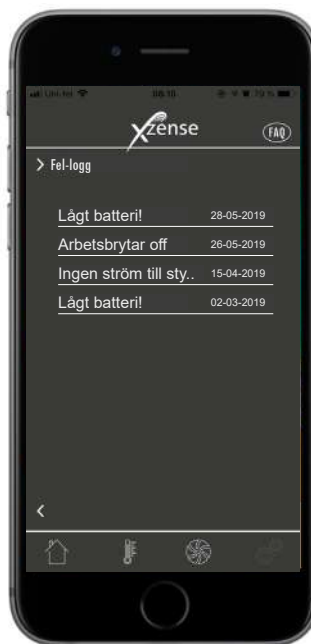

I appens fel-logg finns en översikt eventuella felmeddelanden. Samma översikt finns i fjärrkontrollen.

4

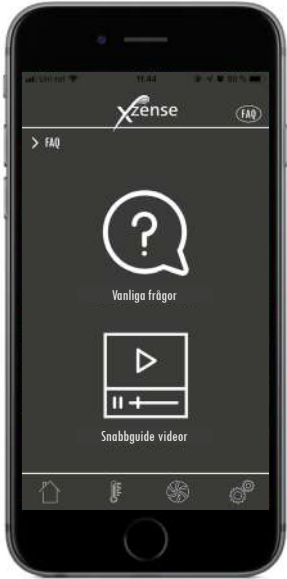

## 2.20. Vanliga frågor i appen

I appen kan du hitta vanliga frågor eller små snabbguider i videofrom om att använda Xzense.

Steg	Instruktion	Display
1	Välj FAQ-menyn i det övre högra hörnet	
2	<p><b>Vanliga frågor</b> Hitta de vanligaste frågorna kring användning av Xzense. Du kan hitta lite information om följande:</p> <ol style="list-style-type: none"> <li>1. Generellt</li> <li>2. Installation</li> <li>3. Användning och underhåll</li> <li>4. Tekniska specifikationer för Xzense kontroll</li> </ol>	
2	<p><b>Videoguider</b> För en snabb och enkel översyn av:</p> <ol style="list-style-type: none"> <li>1. Parkoppla med styrboxen</li> <li>2. Användningen av Xzense (Upptändning, återtändning och eftergångstid)</li> <li>3. Xzense användarinställningar (språk, volym, ljusstyrka etc.)</li> <li>4. Para ihop med smartphone</li> <li>5. Xzense App-funktioner</li> <li>6. Signaltest &amp; programuppdatering</li> <li>7. eXotelligence</li> </ol>	

## 2.21. Programuppdatering

Steg Instruktion

Display

- 1 Öppna Google Play/App Store på din telefon och sök efter "Xzense". Installera Xzense Android/iOS App version 4.13 eller högre.

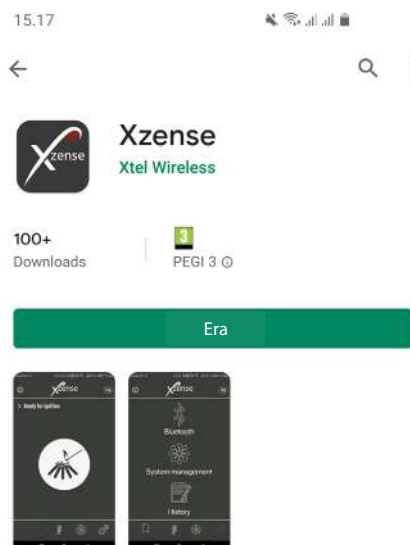

- 2 På Xzense-fjärrkontrollen, gå in i undermenyn "Nätverk" och välj "Bluetooth". Aktivera Bluetooth för att ansluta Xzense till din smartphone via Xzense-appen (följ stegen i Xzense-användarmanualen – avsnitt 2.14). Det går att uppdatera kontrollpanelens fasta styrboxen utan att först ansluta den till en strömenhet.

- 3 När fjärrkontrollen och telefon-appen har parkopplats visas en dialogruta på telefonen som frågar dig om du vill installera den senaste fasta programvaran. Tryck "Ja".

Observera att om detta inte sker, tryck på (i) ikonen längst uppe i det vänstra hörnet på telefonappen.



Vänta medan telefonen överför uppdateringen av fast programvara till Xzense-fjärrkontrollen. Detta tar cirka 15 minuter.

- 4 Under den här överföringsprocessen, stäng inte av telefonen eller fjärrkontrollen, och håll enheterna inom tre meters avstånd från varandra. När överföringen är klar ska fjärrkontrollen uppdatera sig själv (detta tar cirka en minut).

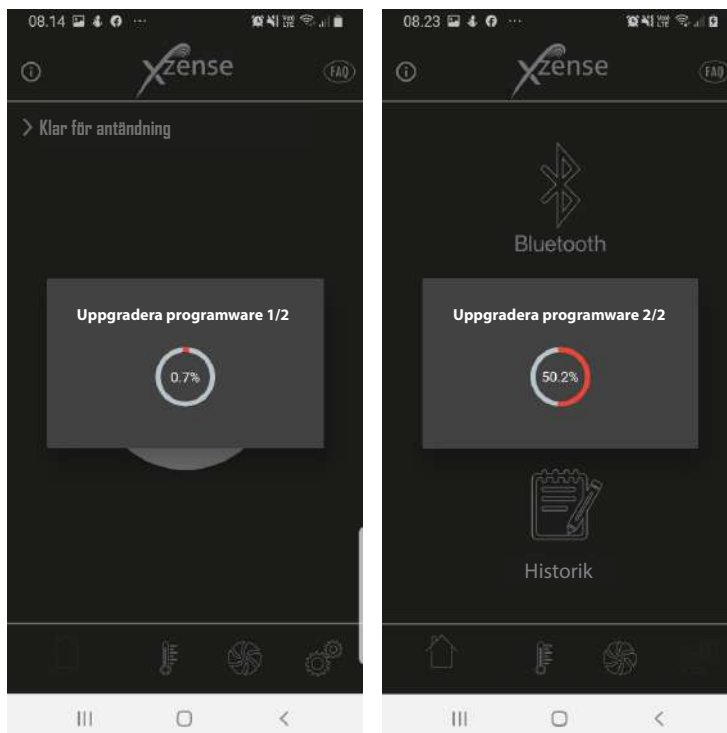

- 5 När fjärrkontrollen har uppdaterats kommer styrboxen att uppdateras automatiskt. Den här processen tar cirka 40–50 minuter.



- 6 När fjärrkontrollen har överfört uppdateringen till styrboxen kommer styrboxen att uppdatera sig själv (det här tar cirka en minut). Efter detta är fjärrkontrollen redo att användas.

### 3. Tillbehör - Reläenhet

**En reläenhet måste beställas/köpas separat och ingår inte i en Xzense-uppsättning tillsammans med fjärrkontrollen och styrboxen!**

#### 3.1. Installation - Montering

Reläenheten gör det möjligt att erhålla en signal om det är för stort avstånd mellan fjärrkontrollen och styrboxen eller om signalen måste passera till exempel flera våningar. Signalen kan som mest gå igenom 3 st. reläenheter mellan ett Xzense-styrboxen och en kontrollpanel. Reläenheten placeras mellan Xzense-fjärrkontrollen och styrboxen, som vanligtvis är monterat på skorstenen. I vissa situationer är det lämpligt att montera reläenheten utomhus, t.ex. under överhänget eller i en annan byggnad. Signalen kan ha svårigheter att komma igenom vissa material, till exempel stål- och aluminiumkonstruktioner.

#### 3.2. Räckvidd

Räckvidden mellan enheterna får inte överstiga 18 meter.

#### 3.3. Installera reläenheten

I exemplet till höger visas en fjärrkontroll (2) vid eldstaden, en styrbox (3) på skorstenen och en reläenhet (1).

Placera reläenheten (1) någonstans mellan skorstenen och kontrollpanelen. Rökgasfläkten kan nu manövreras från fjärrkontrollen.

OBS! Repeatern behöver bara anslutas till nätströmmen för att fungera korrekt.

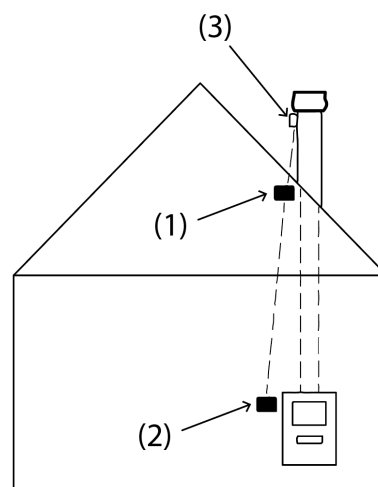

#### 3.4. Installera flera reläenheter

I exemplet till höger visas en fjärrkontroll (2) vid eldstaden, en styrbox (3) på skorstenen och 3 st. reläenheter (1). Här går signalen mellan styrboxen och fjärrkontrollen igenom alla reläenheter.

1. För att avgöra plats för första reläenhet (1). Använd fjärrkontrollen (2) för att hitta den plats som signalen som längst kan nå utan en reläenhet.

2. Slå på skärmen och gå till *Signal-menyn*. Välj *Signaltest*. Fjärrkontrollen utför nu ett signaltest för att säkerställa att det finns en optimal signal mellan fjärrkontrollen och styrboxen.

3. Placera reläenheten på den plats där signal fortfarande kan erhållas.

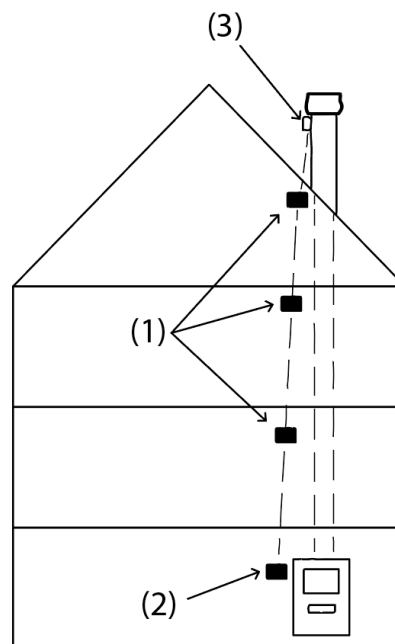

Om fler enheter krävs, följ proceduren i ovanstående punkter. Rökgasfläkten kan nu manövreras från fjärrkontrollen.

### 3.5. Teknisk data

---

<b>Mått (h x b x d)</b>	75 mm x 85 mm x 25 mm
<b>Ingång, supply</b>	5 VDC - USB
<b>Kapslingsklassning</b>	IP20
<b>Material</b>	Låda: Svart ABS - Lock: Svart PC
<b>Omgivningstemperatur</b>	-30 °C to 60 °C

---

## 4. Tillbehör – XTP-G-sensor

**En XTP-G-sensor måste beställas/köpas separat och ingår inte i en Xzense-uppsättning av fjärrkontrollen och styrboxen!**

### 4.1. Installation - Montering

Installationen måste utföras av behöriga personer.

XTP-sensorn gör det möjligt att uppnå ett konstant drag i skorstenen och därmed säkerställa optimal förbränning under eldningen.

Xzense XTP-G-sensor måste alltid monteras med slanganslutningarna nedåt (fig. 1).

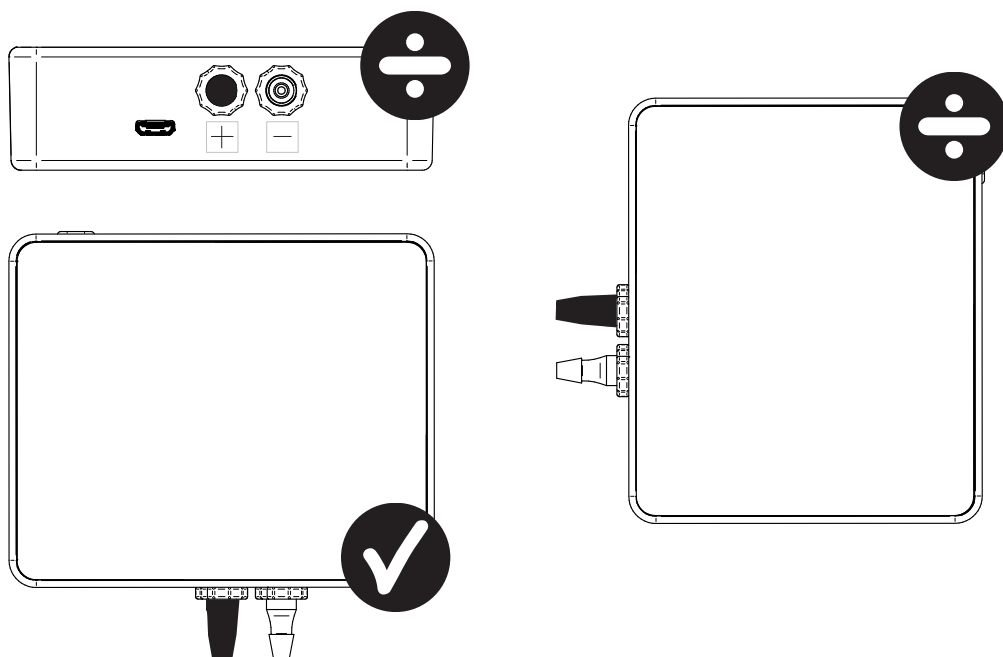

(fig. 1)

Vid mätning av undertryck är tryckslangen monterad på (-) skruven. Övertryckskraven (+) måste alltid ha det svarta locket på.



**Blås inte in i mätuttagen på en Xzense XTP-sensor!**



**Ha alltid ström-/laddkabel ansluten till XTP-sensorn!**

### 4.2. Elektrisk koppling



**Alla installationer måste utföras av behöriga personer i enlighet med lokala lagar och förordningar.**

### 4.3. Lägg till enheter/parkoppla enheter

1. Om du vill lägga till en anordning (XTP-G-sensor) till fjärrkontroll väljer du *Lägg till anordning* på skärmen.



Lägg till anordning

2. Enheter som redan är tillagda visas på skärmen med en papperskorg. För att parkoppla med en ny enhet väljer du en enhet med en länk på den.  
Om du uppmanas att ange ett lösenord använder du "1 2 3 4"

XTP-sensor



3. En dialogruta visas och bekräftar att parningen har utförts korrekt. Se alltid till att fjärrkontrollen och XTP-sensorn är påslagna under parkopplingen.

Enheter är nu parade

OK

4. För att kunna köra med XTP-sensorns systemkontroll måste detta väljas under menyn *Systemstyrning*, som finns under *Inställningar*.



Systemstyrning

5. Ändra systemstyrningen från *manuell* användning till *tryckstyrd* användning genom att aktivera ON-funktionen.



Tryckstyrd

### 4.4. Teknisk data

<b>Tryck:</b>	5 Pa - 150 Pa +/- 0,1% Full skala
<b>Mått (h x b x d):</b>	75 mm x 85 mm x 25 mm
<b>Vikt:</b>	120 g
<b>Ingressskydd:</b>	IP20
<b>Material:</b>	Låda: Svart ABS - Lock: Svart PC
<b>Omgivningstemperatur:</b>	-25 °C - +50 °C
<b>Förvaringstemperatur:</b>	-25 °C - +50 °C
<b>Ingång, supply:</b>	5 VDC - USB
<b>Tillåtet övertryck:</b>	20000 Pa
<b>Media:</b>	Luft- och rökgaser

## 5. Tekniska specifikationer

### 5.1. Felsökning

#### Felmeddelande Översikt

Typ av fel	Beskrivning
Fel 1 - "Ingen ström till styrboxen"	styrboxen och fjärrkontrollen är för långt ifrån varandra.
Fel 2 - "Temperatursensor saknas"	Temperaturgivaren är inte korrekt installerad eller fungerar inte.
Fel 3 - "Temperatur över 400°C!"	Temperaturen är för hög i skorstenen.
Fel 4 - "Ingen ström till styrboxen!"	Det finns ingen ström till styrboxen.
Fel 5 - "Inte tillräckligt med skorstensdrag"	Det finns inte tillräckligt med drag i skorstenen
Fel 6 - "Tryckgivare saknas"	Trycksensorn är inte korrekt installerad eller förlorat uppkopplingen.
Fel 7 - "Arbetsbrytar off"	Servicekontakten är avstängd (Strömavbrott).
Fel 8 - "Lågt batteri!"	Batteriet har låg strömnivå.
Fel 9 - "Kritiskt lågt batteri!"	Batteriet har slut på ström och panelen stängs av.

#### Korrigerande åtgärder

Om inget av följande fungerar kan du alltid försöka starta om fjärrkontrollen.

Se hur du startar om panelen i avsnitt "2.2. Allmän användning av fjärrkontrollen" på sida 8.

Observation*	Instruktion
Inget syns på skärmen eller på fjärrkontrollen när den är aktiverad	<ul style="list-style-type: none"> <li>Ladda fjärrkontrollen</li> <li>Håll knappen intryckt i 10 sekunder med laddaren monterad</li> </ul>
Svagt batteri visas på skärmen	<ul style="list-style-type: none"> <li>Ladda fjärrkontrollen</li> </ul>
Meddelande; "Svagt batteri"	<ul style="list-style-type: none"> <li>Ladda fjärrkontrollen</li> </ul>
Inget drag i skorstenen, men displayen visar att den är i drift	<ul style="list-style-type: none"> <li>Kontrollera om rökgasfläkten är i drift och fläkthjulet roterar</li> <li>Kontrollera om skorstenen är blockerad</li> </ul>
Temperaturen visas inte på displayen	<ul style="list-style-type: none"> <li>Kontrollera om sensorn är aktiverad i menyn</li> </ul>
Rökgasfläkten startar eller stannar inte automatiskt	<ul style="list-style-type: none"> <li>Kontrollera om sensorn är aktiverad i menyn</li> <li>Kontrollera start- och stopptemperaturerna under menyn <i>Inställningar</i></li> <li>Kontrollera att sensorn är korrekt placerad under fläkten</li> <li>Byt ut sensorn om den är defekt</li> </ul>
Meddelande; "Ingen signal" på	<ul style="list-style-type: none"> <li>Kontrollera fjärrkontrollens avstånd från styrboxen (max. 18 m).</li> <li>Placera fjärrkontrollen till en plats med starkare signal (till exempel om konvertering har gjorts kan signalen ha försämrats).</li> <li>Om en signal inte kan erhållas kan en reläenhet läggas till för att öka signal-mottagningen (se sektion 1.2 Tillbehör).</li> </ul>
Meddelande; "Varning! För hög skorstenstemperatur"	<ul style="list-style-type: none"> <li>För hög skorstenstemperatur - justera förbränningen.</li> <li>Kontrollera inställningarna för temperaturen i menyn <i>Inställningar</i></li> </ul>
Meddelande; "Inga enheter tillagda"	<ul style="list-style-type: none"> <li>Inga enheter har lagts till i fjärrkontrollen (se sektion 2.10 Signaltest och lägg till/radera enheter).</li> </ul>

\* **Obs: Alla larmnotiser försvinner när felet korrigeras. Se felsökning under menyn *Fellogg*.**

#### \* Programuppdatering

Om du upplever andra problem än ovanstående, använd en smartphone och Xzense-appen för att uppdatera systemet.

## 5.2. Teknisk data

Data	Fjärrkontrollen	Styrbox	Tempraturesensor
Mått mm H x B x D	72 x 86 x 25	122 x 120 x 55	ø6 x 200
Spänning	5 V (USB)	230 V ± 10 % / 50 Hz	
Skydd	IP20	IP54	
Material	ABS	PC	Rostfritt stål
Omgivningstemperatur	0 °C til 40 °C	-30 °C til 60 °C	Sensor: -50 °C til 300 °C Kable: -50 °C til 125 °C
Frekvens för radiokommunikation	868 MHz	868 MHz / Bluetooth LE 2.4 GHz	
Batterityp	Li-Po Battery		
Batteri-liv	30 dagar (a preliminärt)*		
Säkring		T 2,0 A	
Uteffekt		2 A	
Standby-förbrukning		1 W	
Typ			PT 1000

\* fjärrkontrollen har en batteritid på cirka 30 dagar vid normal användning med inaktiverad Bluetooth-kommunikation. Det rekommenderas att laddningskontakten alltid används när Bluetooth är aktiverat, eftersom batteriets livslängd reduceras avsevärt genom att använda smarttelefonen och Bluetooth-funktionen.

## Användar- och servicemeny

MENY	SUBMENY	TYP	BESKRIVNING	FABRIKSINSTÄLLNING
<b>ALLMÄNT</b>				
<b>Användargränssnitt</b>				
	Språk		Språkval i menyerna: danska, svenska, norska, tyska, engelska, franska, holländska, polska och finska	Engelska
	Kontrast		Kontrast från 0-100%	50%
	Ljusstyrka		Ljusstyrka från 0-100%	100%
	Ljud		Ljud från 0-100%	100%
<b>Inställningar</b>				
	Starttemperatur		Automatisk start när temperatursensorn mäter: 5-100 °C	40 °C
	Stoptemperatur		Automatisk stopp när temperatursensorn mäter: 0-95 °C	35 °C
	Boost-tid		Tidsinställning vid uppstart (Boost): 1-15 min.	10 min.
	Stop-tid (Eftergångs-tid)		Tidsinställning vid stopp (Afterrun): 1-200 min	30 min.
	Boost-hastighet		Öka hastigheten från 40-100%	100%
	Skorstenens drag		Skorstenens drag från 8-60 Pa	20 Pa
	Min fläkthastighet		Minsta spänningsnivå: 80 -120 V. Obs: Min. 100 V om skorstenfläkten är en RS009.	100 V
	Extern start			
	Fabriksåterställning		Återställer alla fabriksinställningar: Ja/Nej	Nej
	Fel-logg		Visar fel och larm med datum	
	Mjukvaru-version		Visar programvaruversion för aktiverade enheter: fjärrkontroll, styrbox, repeater och trycksensor	
	Systemstyrning		Styrsystem i enheten: Manuel/eXotelligence/ Tryckstyrd	Manuell
	Temperatursensor		Aktivering av temperatursensor: På/Av	På
	Alarm börvärde		Inställning för alarmavvikelse vid hög temperatur: 150-400 °C	250°C
	Boost stop börvärde		Stopp-temperatur för boost	150 °C
<b>Nätverk</b>				
	Signal			
		Enheter	Lägg till styrbox, repeater och trycksensor	
		Signaltest	Visar status för signalen	
		Återställ nätverket	Tar bort alla inkluderade enheter: Ja / Nej Obs! Raderar även strömmenheten från nätverket	Nej
	Bluetooth		Tar bort alla inkluderade enheter: Ja/Nej	
		Aktivera Bluetooth	Obs! Raderar även styrbox från nätverket	Av

MENY	SUBMENY	TYP	BESKRIVNING	FABRIKINSTÄLLNING
<b>UPPTÄNDNING</b>				
	<b>Tända</b>			
		Boost	Öka tiden för eldningen	10 min. at 100%
		Drift	Ställ in hastigheten i det aktuella drift-läget	50%
		Återtändning	Möjlighet att återtända: Ja/Nej	35 °C
		Eftergångstid	Körs i slutet av en eldning	30 min. at 50%
<b>VENTILATION</b>				
	Start	Starta fläkten	Startfläktar (Start/Stäng av): 0-100%	50%
	Avsluta	Stäng av fläkten	Stäng av fläkten (Start/Stäng av)	
<b>WEATHER</b>				
	Utomhus	Utetemperatur	Den aktuella temperaturen utanför	Variabel
	Skorsten	Skorstenstemperatur	Den aktuella temperaturen i skorstenen	Variabel
	Luftryck	Luftrycket utanför	Det aktuella luftrycket utanför	Variabel

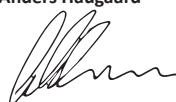

## 6. Declaration of Conformity

DK: EU-Overensstemmelseserklæring GB: Declaration of Conformity DE: EU-Konformitätserklärung FR: Déclaration de conformité de l'Union Européenne NO: EU-Samsvarserklæring PL: EU Deklaracja zgodności	NL: EU-Conformiteits verklaring SE: EU-Överensstämmelsedeklaration FI: EU-Vaatumusten mukaisuusvakuutus IS: ESS-Samræmisstaðfesting IT: Dichiarazione di Conformità Unione Europea
<b>exodraft a/s Industrivej 10 DK-5550 Langeskov</b>	
Erklærer på eget ansvar, at følgende produkter: Hereby declares that the following products: Erklärt hierdurch auf eigene Verantwortung, daß folgende Produkte: Déclare, sous sa propre responsabilité, que les produits suivants: Erklærer på eget ansvar at følgende produkter: Niniejszym oświadczam, że następujące produkty:	Veklaart dat onderstaande producten: Deklarerar på eget ansvar, att följande produkter: Vastaa siltä, että seuraava tuote: Staðfesti à eigin ábyrgð, að eftirfarandi vörur: Dichiara con la presente che i seguenti prodotti:
<b>Xzense exodraft varenr. 522000X</b>	
Som er omfattet af denne erklæring, er i overensstemmelse med følgende standarder: Were manufactured in conformity with the provisions of the following standards: Die von dieser Erklärung umfaßt sind, den folgenden Normen: Auxquels s'applique cette déclaration sont en conformité avec les normes ci-contre: Som er omfattet av denne erklæring, er i samsvar med følgende standarder: Zostały wyprodukowane zgodnie z warunkami określonymi w następujących normach:	Zijn vervaardigd in overeenstemming met de voorschriften uit de hieronder genoemde normen en standaards: Som omfattas av denna deklaration, överensstämmer med följande standarder: Jota tämä selvitys koskee, on seuraavien standardien mukainen: Sem eru meðtalin i staðfestingu Pessari, eru i fullu samræmi við eftirtalda staðla: Sono stati fabbricati in conformità con le norme degli standard seguenti:
<b>EN60335-1, EN60335-2-80, DS/EN ISO 12100: 2011</b>	
I.h.t bestemmelser i direktiv: In accordance with Entsprechen gemäß den Bestimmungen der folgenden Richtlinien: Suivant les dispositions prévues aux directives: I.h.t bestemmelser i direktiv: Zgodnie z:	En voldoen aan de volgende richtlijnen: Enligt bestämmelserna i följande direktiv: Seuraavien direktiivien määräysten mukaan: Med tilvisun til ákvarðana eftirlits: In conformità con le direttive:
Maskindirektivet: The Machinery Directive: Richtlinie Maschinen: Directive Machines: Maskindirektivet: Dyrektywę maszynową:	De machinerichtlijn: Maskindirektivet Konedirektiivi: Vèlaeftirlitið: Direttiva Macchinari:
<b>2006/42/EF/-EEC/-EWG/-CEE</b>	
Lavspændingsdirektiv: The Low Voltage Directive: Niederspannungsrichtlinie: Directive Basse Tension: Lavspændingsdirektivet: Dyrektywę Niskonapięciową	De laagspanningsrichtlijn: Lågspänningsdirektivet: Pienjännitedirektiivi: Smáspennueftirlitið: Direttiva Basso Voltaggio:
<b>2014/35/EC</b>	
EMC-direktivet: And the EMC Directive: EMV-Richtlinie: Directive Compatibilité Electromagnétique: EMC-direktivet: Dyrektywę EMC – kompatybilności elektromagnetycznej	En de EMC richtlijn: EMC-direktivet: EMC-direktiivi: EMC-efirlitið: Direttiva Compatibilità Elettromagnetica:
<b>2014/30/EC</b>	
<b>Langeskov, 06.12.2021</b> Adm. direktør Managing Director <b>Anders Haugaard</b> 	Algemeen directeur Geschäftsführender Direktor Président Directeur Général Verkställande direktör Toimitusjohtaja Framkvemdastjóri Direttore Generale





---

**DK: exodraft a/s**

Industrivej 10  
DK-5550 Langeskov  
Tel: +45 7010 2234  
Fax: +45 7010 2235  
info@exodraft.dk  
www.exodraft.dk

**NO: exodraft a/s**

Storgaten 88  
NO-3060 Svelvik  
Tel: +47 3329 7062  
info@exodraft.no  
www.exodraft.no

**DE: exodraft a/s**

Niederlassung Deutschland  
Soonwaldstraße 6  
DE-55569 Monzingen  
Tel: +49 (0)6751 855 599-0  
Fax: +49 (0)6751 855 599-9  
info@exodraft.de  
www.exodraft.de

**SE: exodraft a/s**

Kalendevägen 2  
SE-302 39 Halmstad  
Tlf: +46 (0)8-5000 1520  
info@exodraft.se  
www.exodraft.se

**UK: exodraft Ltd.**

24 Janes Meadow, Tarleton  
GB-Preston PR4 6ND  
Tel: +44 (0)1494 465 166  
Fax: +44 (0)1494 465 163  
info@exodraft.co.uk  
www.exodraft.co.uk

**FR: exodraft sas**

78, rue Paul Jozon  
FR-77300 Fontainebleau  
Tel: +33 (0)6 3852 3860  
info@exodraft.fr  
www.exodraft.fr