

# Montering

## Diff TAK 175

Underlagstaket läggs på träunderlag, exempelvis råspont. Ytskiktet skall vara tegel- eller betongpannor, plåt, takpapp eller shingel. Minsta möjliga taklutning är 14°. Underlagstaket monteras tvärs takfallets riktning. Börja nerifrån och arbeta dig uppåt. Sidan med överlappsmarkering vänds utåt. Underlaget skall vara stabilt så att svikt/rörelser undviks. Det skall vara rent, jämnt och torrt. Tjockleken på träunderlaget är beroende av ytskiktet (se tabell RA HSD/1 i RA 98).

1. Första våden fästs i undre kanten vid takfoten mot takfotsplåt eller takpapprensa med klisterremsan eller godkänt skarvhjälpmedel. Avslutet sker en bit upp så att det döljs av skyddande ytskiktet i bruksmiljön.

2. Underlagstaket monteras med rostskyddad pappspik (min 20 x 2,8 mm) eller rostskyddad klammer (Rapid - min 140/10) i två rader inom överlappet på 10 cm. Streckad linje visar var överlappningen skall göras. Vid användning av klammer, fäst i dubbla rader med 60 mm c/c. Vid användning av pappspik, fäst i sick sack mönster med 60 mm c/c. Skyddsfolierna till klisterremarna från våderna tas bort och pressas ordentligt för bästa vidhäftning. Infästning skall vara dold. Den dolda infästningen skall sedan fixeras med ströläkten eller ytskiktet för optimalt skydd. Låkt skall monteras i samband med läggning av underlagstaket.

3. Vid tvärskarvar, snedskär uppåt så att minst 150 mm täcks i nedre kant och 450 mm i övre kant. Tvärskarvar kan tryckas ner av dubbel ströläkt. För optimal täthet, använd godkänt skarvhjälpmedel.

4. Vid genomföringar och skorsten rekommenderas användning av krage/stos av plåt eller gummi. Underlagstaket skall på den övre delen av krag-/stosfoten överlappa med frånskarv. Den undre delen av krag-/stosfoten skall sedan överlappa underlagstaket med frånskarv. Använd godkänt skarvhjälpmedel som dold infästning mot krage och stos. Vid stora genomföringar som t ex takfönster/skorsten kan en remsa underlagstak stickas in i ett U-format snitt ovanför takfönster för att sedan böjas till en avvattningsränna som avleder vattnet 150mm åt var sida. U-snittet skall vara av samma bredd som fönstret. Remsan böjs runt upp så att den når närmaste bärläkt och kan fästas mekaniskt på dess ovansida. Remsan fästs mekaniskt c-100 mm och med godkänt skarvhjälpmedel mellan infästningen och övre våden. Största möjliga uppdrag gäller runt övriga sidor på takfönstret med tillskurna hörnförstärkningar av underlagstakmaterialet och fästning med godkänt skarvhjälpmedel.

5. Där underlagstaket möter vägg skall uppdrag göras på den mötande väggen, min 300 mm. Uppdraget görs under fasaden och fästs mot vindskyddsskikt med pappspik 30 mm från kanten.

6. Vid ventilerad nock avslutas underlagstaket vid träunderlagets kant. Fäst mekaniskt och täck sedan infästningen med en ny våd alt. en remsa av underlagstaket. Använd godkänt skarvhjälpmedel.

Vid tät nock görs uppdrag mot nockbrädans överkant och fästs mekaniskt. Vid tät nock måste ventilationen kompenseras med ventilationsstosar eller gavelventiler. Om nockbräda ej används skall täckning ske från en sida över nock till nästa med överlapp (min 500 mm) infäst med godkänt skarvhjälpmedel.

7. Vid rännदार av takpapp eller plåt skall underlagstaket överlappa och fästas 150 mm in på rännålsmaterialet. Fästning görs med godkänt skarvmaterial.

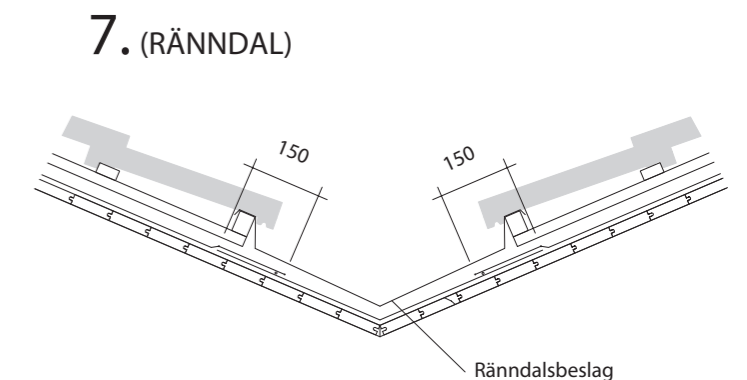
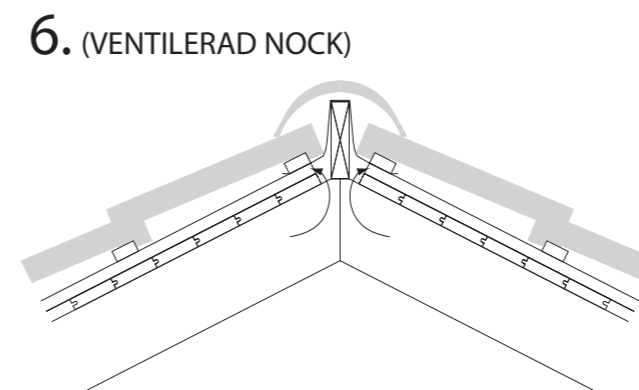
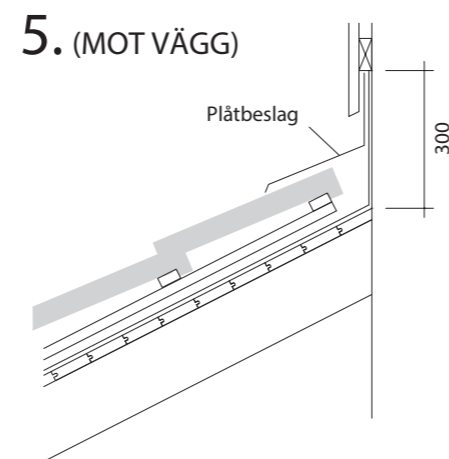
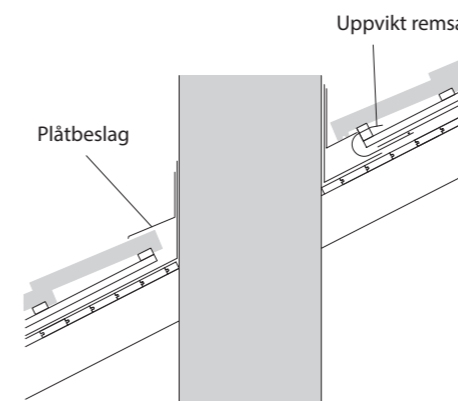
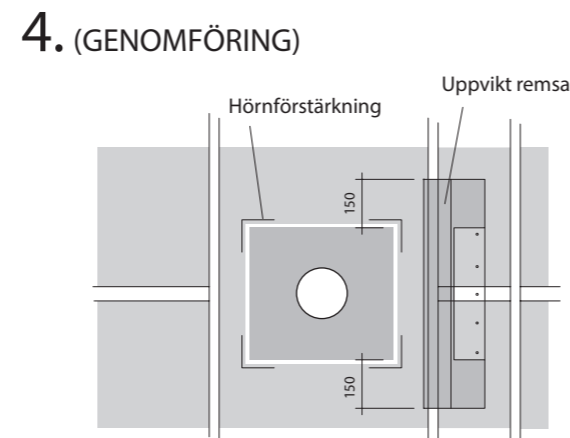
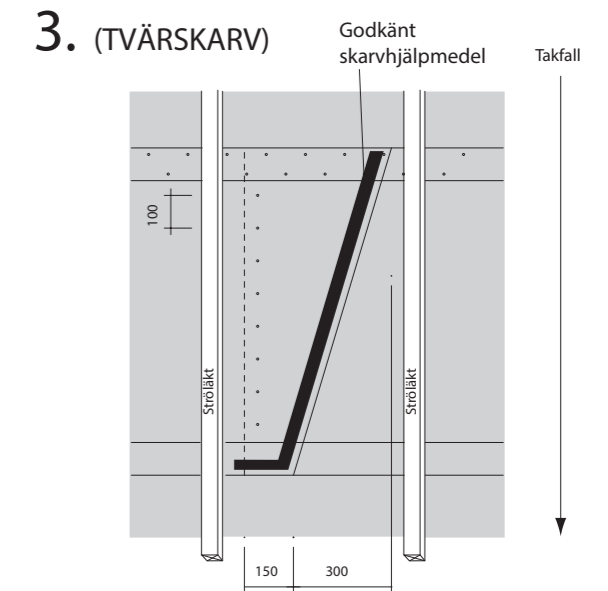
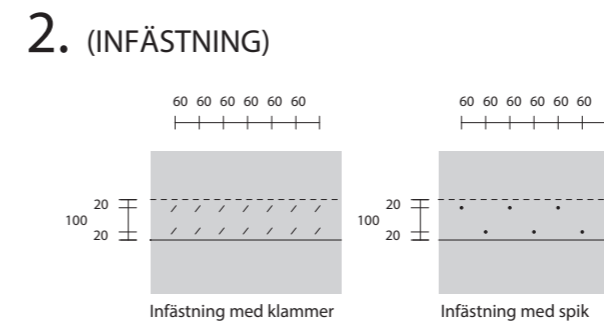
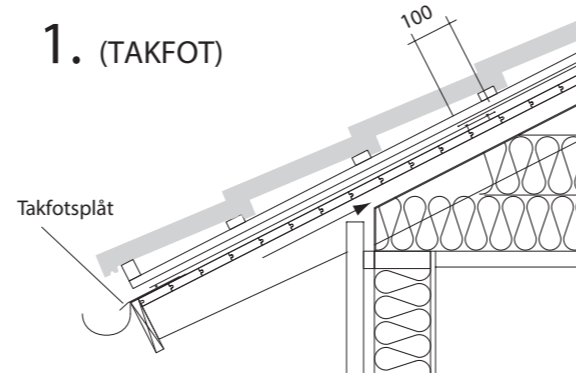

Ifall inget annat anges gäller de senaste rekommendationerna i Hus-AMA (JSB1, JSC1).

Underlagstaket skall förvaras stående och ej exponeras för sol och regn.

Vid temperaturer under +5° C skall rullar förlagras minst 1 dygn i varmlager.

Materialet kan ej kombineras med varmluftsmonterade (svetsade) ytskikt.

Klisterkant skall mont. mot rent och torrt underlag.

Godkänt skarvhjälpmedel är exempelvis åldringsbeständigt skarvklister för papptak.

När underlagstaket är monterat skall ytskiktet monteras snarast möjligt och helt täcka materialet. (Fri exponering i max 2 månader.)

Åtgärda omedelbart ev. skador eller felaktiga infästningar med exempelvis armerad byggfolietejp.

www.norosteel.se  
info@norosteel.se

**Norosteel AB**  
Högestorp 1423  
SE-241 71 Mariefholm  
Tel. 0413 - 730 62

**norosteel ab**  
STARKA PROFILER