

Mobilex "DYNAWALK"
Light weight - Verticalizer/Walking frame
Item No. 313001 & 313002

Montage- und Gebrauchsanleitung
Montage- og brugervejledning
User Manual
Manuale d'uso e manutenzione

Model 313002
Brake lever on handle



Model **Brake**
2 lockable brakes
on the handles



Rear wheel
w/brake and friction

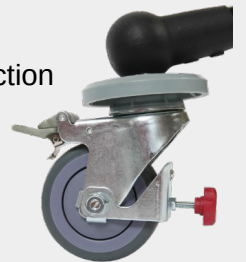

Standard
Walking frame



Inhaltsverzeichnis

Indholdsfortegnelse

Table of content

Indice

	Montage- und Gebrauchsanleitung	3- 8	DEUTSCH
	Montage- og brugervejledning	9-13	DANSK
	User Manual	14-18	ENGLISH
	Manuale d'uso e manutenzione	19-23	ITALIANO
	Declaration of Conformity	24	Doc

1. Einleitung

Sie haben sich für ein hochwertiges Mobilex Produkt entschieden und darüber freuen wir uns sehr. Diese Gebrauchsanleitung enthält eine genaue Beschreibung des Produktes und wichtige Hinweise für dessen korrekten Gebrauch. Bitte lesen Sie daher vor Gebrauch des Produktes diese Anleitung sorgfältig durch. Beachten Sie bitte alle Anweisungen, besonders die Sicherheitshinweise und folgen Sie diesen jederzeit, um einen sicheren und dauerhaften Einsatz des Produktes zu gewährleisten.

Zweckbestimmung

Der „DynaWalk“ Gehtrainer ist ein medizinisches Produkt, das zum Training der Gehfunktion eingesetzt werden kann. Der Gehtrainer wird angewandt bei Patienten, die eine zusätzliche stabile Unterstützung während des Gehtrainings benötigen. Er ermöglicht diesen Personen selbständig zu stehen, den Oberkörper aufrecht zu halten und sich auf selbständige Art und Weise fortzubewegen. Jede anderweitige Verwendung des Produktes ist nicht zulässig. Der Gehtrainer ist nur für die Benutzung in Innenräumen und für eine einzelne Person ausgelegt.

Indikation

Gehtraining bei Krankheitszuständen oder in Folge von Verletzungen mit Störung des Bewegungsapparates und gleichzeitiger Koordinations-/Gleichgewichtsstörung.

Anwendungsrisiken und Kontraindikationen

Bei sachgerechtem Gebrauch können Risiken bei der Anwendung ausgeschlossen werden. Kontraindikationen sind nicht bekannt.

Bei Fragen zum Produkt wenden Sie sich bitte an Ihren Händler oder direkt an Mobilex A/S

Mobilex A/S Grønlandsvej 5 DK-8660 Skanderborg Dänemark	Telefon: +45 87 93 22 20 Telefax: +45 87 93 17 77 E-Mail: info@mobilex.dk
---	---

2. Sicherheitshinweise

- Benutzen Sie das Produkt nur im einwandfreien technischen Zustand
- Falls Sie irgendwelche Beschädigungen oder Fehler am Produkt vorfinden, kontaktieren Sie bitte unverzüglich Ihren Händler
- Beachten Sie die Angaben auf dem Produkt-Aufkleber
- Bitte nutzen Sie das Produkt nur für den vorgesehenen Einsatzbereich
- Steigen Sie nicht auf den Dusch-Toilettenrollstuhl (nur sitzen!)
- Nehmen Sie keine konstruktiven Veränderungen vor, die nicht vom Hersteller genehmigt sind
- Benutzen Sie den Dusch-Toilettenrollstuhl nur auf geradem und festem Untergrund
- Achten Sie bei der Benutzung des Dusch-Toilettenrollstuhls, sich nicht Finger oder andere Körperteile einzuquetschen
- Sorgen Sie dafür, dass diese Anleitung von allen Personen, die den Dusch-Toilettenrollstuhl
- Verwenden, auch sorgfältig gelesen wird. Schäden, die durch Nichtbeachtung dieser Anleitung entstehen, sind von jeder Gewährleistung ausgeschlossen.
- Halten Sie bei der Verwendung dieses Geräts immer eine stabile Sitzposition ein und lassen Sie den Benutzer nicht unbeaufsichtigt auf dem Gerät zurück. Entfernen Sie die Lochabdeckung nur, wenn der Stuhl zum Stuhlgang verwendet wird.

3. Beschreibung

Produkt Beschreibung

Der Gehtrainer „DynaWalk“ bietet eine große Wendigkeit und Stabilität. Er ist in der Höhe und Breite verstellbar. Es ist auch möglich, Länge und Winkel der Handgriffe einzustellen. Er ist mit einem komfortablen, hoch- und feststellbaren Rücken-Sicherheitsbügeln ausgestattet. Ein einstellbarer unterstützender Sitzgurt, der dem Benutzer kurze Ruhepausen ermöglicht, ist ebenfalls vorhanden.

Der Gehtrainer „DynaWalk“ wird zerlegt in einem Karton mit folgendem Inhalt geliefert (5 Teile):

- Haupt-Rahmen links und rechts mit Sitzgurt
- 1 Kreuzgelenk mit Befestigungsschrauben
- 2 abnehmbare Armauflagen mit verstellbaren Handgriffen und Sicherheitsbügeln

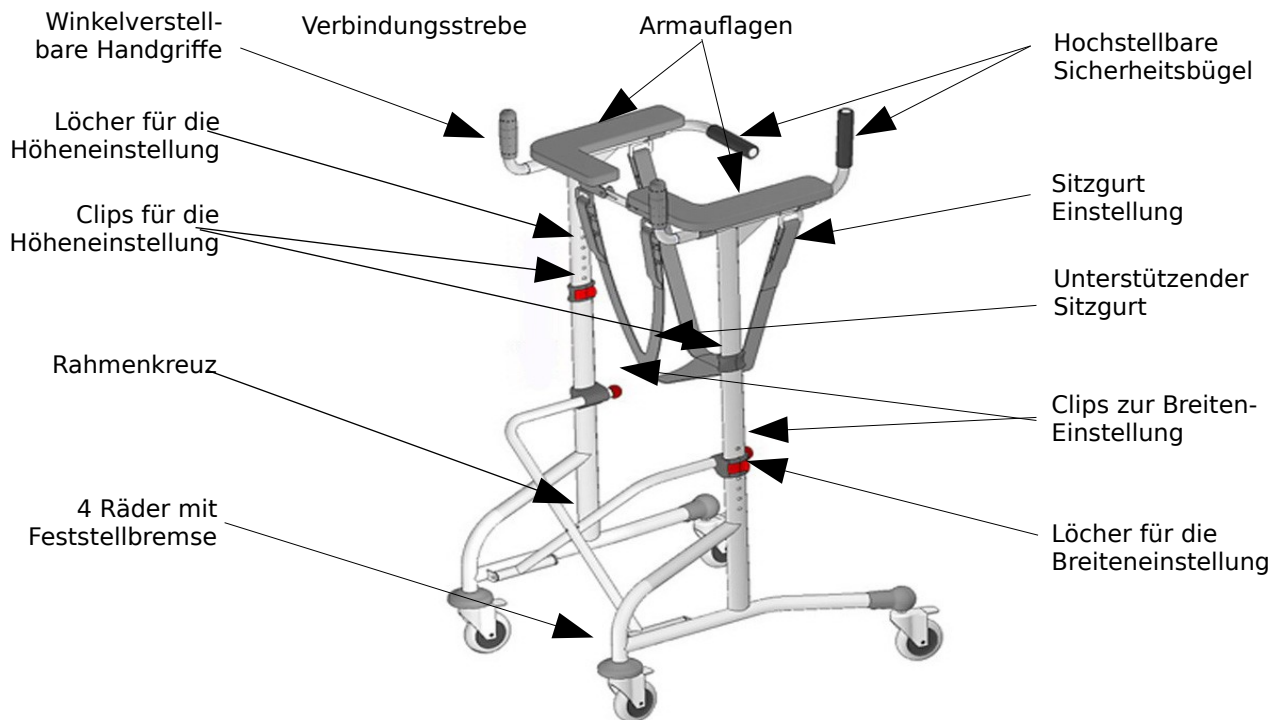

Montagehinweise und Funktionsbeschreibung

- **Anfangskontrolle:** Kontrollieren Sie anhand obiger Liste, ob alle Teile vorhanden sind. Sollten Teile fehlen oder beschädigt sein, setzen Sie sich bitte mit Ihrem Händler in Verbindung.
- **Öffnen/Schließen des Rahmens und Einstellung der Breite:** Öffnen Sie die Handschraube an der Verbindungsstrebe (D) und die Clips an der oberen Verbindung des Rahmenkreuzes (A). Drücken Sie das Rahmenkreuz nach oben oder unten (B), bis das Produkt auf die gewünschte Breite eingestellt ist und die Feststellclips auf der Höhe eines der Einstelllöcher am Rahmen liegen. Nun schließen Sie die Clips wieder und achten darauf, dass die Noppen des linken und rechten Clips an der gewünschten Höhe in den Einstelllöchern einrasten (C). Ziehen Sie die Handschraube der Verbindungsstrebe (D) wieder an.
- **Anschließen der Armauflagen**
 Führen Sie das ovale Rohr mit den Armauflagen in die dafür vorgesehenen Rahmenrohre (links und rechts) ein und stellen Sie diese auf die gewünschte Höhe ein. Fügen Sie die beiden Teile der Verbindungsstrebe (D) zusammen und fixieren Sie diese mit der dafür vorgesehenen Fingerschraube.
- **Einstellen der Höhe der Armauflagen**
 Zum Verstellen der Höhe der Armauflagen, klappen Sie die Polsterungen beidseitig hoch, lösen Sie die Verbindungsstrebe (D) und klappen Sie diese nach hinten. Betätigen Sie nun den Knopf für die Höheneinstellung und schieben Sie die Armauflage nach oben oder unten auf die gewünschte Höhe. Wiederholen Sie die Prozedur an der gegenüberliegenden Seite und achten Sie darauf, dass beide Armauflagen immer auf dieselbe Höhe eingestellt sind.

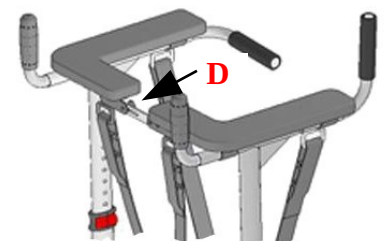
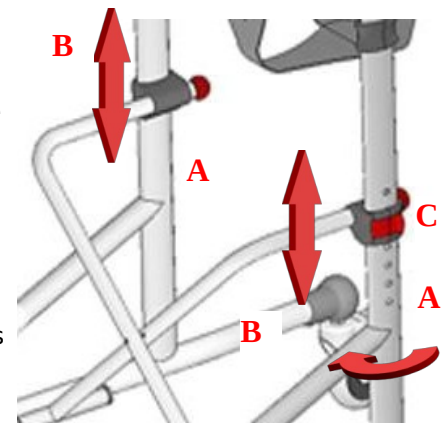

HINWEIS! Um die Breite des Gehtrainers zu verstellen oder um ihn zusammenzufalten, muss immer zuerst die Fingerschraube an der Verbindungsstrebe (D) gelockert werden!

Einstellen der Handgriffe

- **Um den Winkel der Handgriffe zu verstellen** lösen Sie die Handschraube am Pivotpunkt und stellen den Griff auf den gewünschten Winkel ein. Um den Handgriff zu befestigen, ziehen Sie die Handschraube wieder an. Wiederholen Sie den Vorgang an der anderen Seite.
- **Um die Länge der Handgriffe zu verstellen** drücken Sie den Knopf unter der Armauflage nach innen und verschieben Sie den Handgriff an die gewünschte Länge. Achten Sie darauf, dass der Knopf wieder in der gewünschten Position am nächsten gelegenen Loch einrastet, um die Position zu blockieren

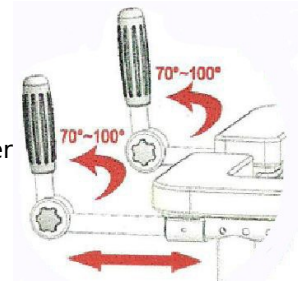

HINWEIS! Wir empfehlen, den Winkel und die Länge der Handgriffe beidseitig auf dieselben Positionen einzustellen, außer es gibt wichtige therapeutische Gründe für unterschiedliche Einstellungen.

Benutzung des Dynawalk

- **Verwendung der hinteren Sicherheitsbügel.** Die hinteren Sicherheitsbügel dienen dazu, den Benutzer vor einem nach hinten Kippen zu schützen und ihn vor einem Fall aus dem Gehtrainer zu bewahren. Beim Einstieg in den Gehtrainer müssen die Sicherheitsbügel nach oben geklappt werden. Dazu ziehen Sie den roten Blockierknopf unter dem Bügel leicht nach unten und drehen Sie ihn. Jetzt sollten sich die Sicherheitsbügel öffnen lassen. Nachdem der Benutzer in den „DynaWalk“ eingestiegen ist, schließen Sie die Bügel wieder und drehen Sie den Blockierknopf wieder bis er einrastet.

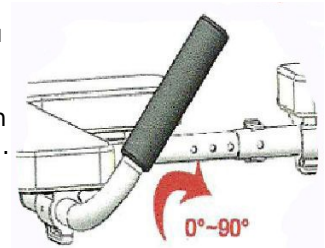

ACHTUNG! Es ist wichtig, dass die Sicherheitsbügel immer in waagerechter Position (geschlossen) sind, wenn der Benutzer im Gehtrainer ist. Die Bügel dürfen nur für den Ein- bzw. Ausstieg aus dem „DynaWalk“ geöffnet werden.

- **Verwendung des unterstützenden Sitzgurtes.** Die Sitzgurte sind in der Länge einstellbar und mit 4 Schnellverschlüssen ausgestattet, so dass man sie einfach abnehmen kann. Vor dem Einsteigen in den „DynaWalk“ lösen Sie die beiden hinteren Schnellverschlüsse so, dass der Sitzgurt nur an den beiden vorderen Enden hängt. Nachdem der Benutzer in den „DynaWalk“ eingestiegen ist, schließen Sie die hinteren Sicherheitsbügel und führen nun die beiden offenen Enden des Sitzgurtes zwischen die Beine des Benutzers durch und schließen den Sitzgurt an den Schnellverschlüssen.

HINWEIS! Alle 4 Enden der Sitzgurte sollten auf die gleiche Länge eingestellt sein.

HINWEIS! Eine korrekte Gurtlänge ist erreicht, wenn die Mitte (Sitz) sich direkt zwischen den Beinen des Benutzers ca. 3-4 cm unter dem Schritt befindet. Der Benutzer sollte aber nicht während des gesamten Gehens auf dem Gurt sitzen. Der Sitzgurt sollte nur kurz bei Erschöpfung des Benutzers gebraucht werden.

ACHTUNG! Öffnen Sie den Sitzgurt nicht, wenn der Benutzer im Produkt steht. Bei Benutzung muss der Gurt immer geschlossen bleiben! Anderenfalls könnte der Benutzer hinfallen und sich verletzen.

- **Verwendung der Bremsen.** Bei den Modellen 313001 "Standard" können alle 4 Bremsen einfach festgestellt werden, indem man das Pedal am Rad nach unten tritt. Zum Lösen der Bremsen heben Sie das Pedal mit Ihren Fußspitzen wieder an. Beim Modell 312002 "Brake" lassen sich die vorderen Bremsen, wie beschrieben per Pedal feststellen, die Bremsen an den Hinterrädern werden per Handgriff betätigt und lassen sich feststellen, indem man die Bremshebel an den Handgriffen nach vorne drückt.
- **Verwendung der Schleifbremse**
Zur Einstellung der Schleifbremse drehen Sie an der roten Handschraube am Hinterrad bis die gewünschte Bremswirkung erreicht ist (Drehen im Uhrzeigersinn erhöht die Bremswirkung, Drehen gegen den Uhrzeigersinn verringert sie). Achten Sie dabei immer darauf, dass beide Seiten gleich stark eingestellt sind.



Bremshebel beim Modell 313002



Hinterradbremse
am Modell 313002

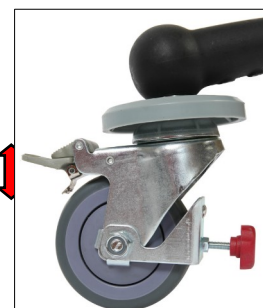

Hinterradbremse mit
Pedal
und Schleifbremse
am Modell 312001

ACHTUNG! Blockieren Sie immer alle Bremsen, wenn das Gerät stationär gebraucht wird! Lassen Sie die Bremsen niemals offen, wenn jemand im „DynaWalk“ sitzt!

Nichtbeachtung der Hinweise kann zu Verletzungen und/oder Beschädigungen führen!

Handhabung beim Transport

Unser „DynaWalk“ ist für den Transport einfach faltbar. Wenn es notwendig ist, ihn zu transportieren, empfehlen wir den Gehtrainer, wie unten beschrieben, zu falten. Achten Sie beim Transport auf eine stabile Befestigung des Gehtrainers.

Falten des Gerätes

Zum Falten des Gerätes gehen Sie ähnlich vor, wie bei der Breitereinstellung (siehe Seite 3): Öffnen Sie die Handschraube an der Verbindungsstrebe (D) und die Clips an der oberen Verbindung des Rahmenkreuzes (A). Nun können Sie das Produkt zusammenklappen (falten).

Optionen / Zubehör

Für den „DynaWalk“ Gehtrainer ist kein weiteres Zubehör erhältlich.

4. Technische Daten

Gehtrainer Mobilex DynaWalk HMV Nr. 10.46.02.1016	Art.Nr. 313001 Standard	Art.Nr. 313002 Brake
Belastbarkeit	135 kg	135 kg
Gewicht	12,5 kg	12,5 kg
Länge	82 cm	82 cm
Breite (einstellbar)	67,5 - 75 cm	67,5 - 75 cm
Höhe Armauflagen (einstellbar)	100 - 123 cm	100 - 123 cm
Max. Höhe der Handgriffe	136 cm	136 cm
Bremsen vorne	2 x feststellbar mit Fußpedal	2 x feststellbar mit Fußpedal
Bremsen hinten	2 x feststellbar mit Fußpedal und Ge- schwindigkeitsreduktionsbremse	2 x feststellbare Bremsen mit Betätigung am Handgriff

Produkt-Aufkleber

Das Typenschild befindet sich am Rahmenrohr



Abbildung des Typenschildes Dynawalk 313001

	QR-code Link für Homepage		Produktions- Datum
	Produzent		Max Belastung
	Gebrauchs - anleitung sehen		Max Breite
	Für Innen/Außen Bereich		Serien-nr.
	CE Produkt		Artikelnr.
	Max Belastung Korb		Medizinisches Produkt
	Nur für den Innenbereich		

Übersicht Ikon Bedeutung

5. Wartung und Pflege / Wiedereinsatz

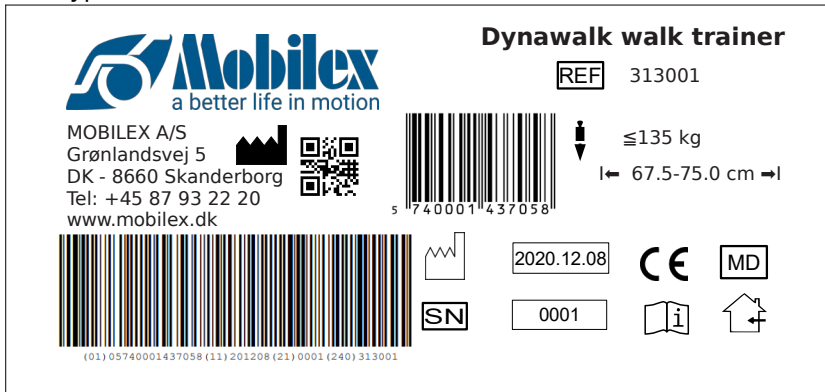
Verschmutzungen können in der Regel mit einem Tuch mit milder Seifenlauge abgewischt werden. Stark alkalische Reinigungsmittel oder alkoholhaltige Produkte sollten nicht verwendet werden und steife Bürsten und scharfe Gegenstände sollten nicht zur Reinigung eingesetzt werden. Das Produkt ist in der Regel wartungsfrei, sollte aber einer regelmäßigen Kontrolle unterzogen werden, die von einem Fachmann durchgeführt werden kann. Bei einer solchen Überprüfung empfehlen wir, Folgendes zu prüfen und durchzuführen:

- ✓ Reinigung und Desinfektion des Produkts
- ✓ Rahmen/Produkt auf Verformung und Anzeichen von Bruch prüfen
- ✓ Verschleißteile werden überprüft und ggf. ausgetauscht
- ✓ Allgemeines Nachspannen der Kabel und Verbindungen

Empfohlene Nutzungsdauer: Normalerweise 10 Jahre je nach Verwendung.

Reinigung der Räder

Es wird empfohlen, die Räder mit warmem Wasser und einem milden Reinigungsmittel zu reinigen. Schmieren Sie auch die Lager, indem Sie von Zeit zu Zeit oder wenn die Räder zu quietschen beginnen, ein Schmiermittel aufsprühen.

Warnung



Wenn das Produkt sehr kalkhaltigem Wasser ausgesetzt wird, kann es zu einer Bindung und Ansammlung von Kalk an Radlagern und anderen beweglichen Teilen kommen. In diesem Fall kann das Produkt mit einem Kalklöser gereinigt und anschließend mit Schmieröl geschmiert werden.

Warnung



Beim Einsatz in einer stark chlorhaltigen Umgebung kann es zu besonders starker Korrosion kommen und die Garantie erlischt.

Warnung



Bitte beachten Sie, dass bei einem verbogenen oder gebrochenen Rahmen das Produkt nicht wiederverwendet werden darf, sondern ausgetauscht werden muss

Lagerung

Wir empfehlen die Lagerung an einem trockenen Ort.

Wiederverwendung

Das Produkt ist zur Wiederverwendung geeignet. Vor der Wiederverwendung, bei der ein neuer Benutzer das Produkt übernehmen soll, muss das Produkt gemäß Punkt 5 geprüft werden.

6. Allgemeine Problembehebungen

<i>Problembeschreibung</i>	<i>mögliche Ursache</i>	<i>was ist zu tun</i>
der Rollator lässt sich nur schwer lenken oder schieben	Verschmutzungen zwischen Rädern und Gabeln	etwaige Verschmutzungen oder Haare zwischen Rad und Gabel entfernen
die Bremsen greifen nicht oder greifen nur einseitig	Bremsklötze abgenutzt oder Bremsen schlecht eingestellt	Einstellung der Bremsen kontrollieren, evtl. Bremsklötze wechseln (→ Servicecenter)
der Sitz rastet beim Aufklappen nicht richtig ein	Verriegelungsmechanik nicht richtig eingestellt oder defekt	Einstellung der Verriegelungsmechanik kontrollieren oder austauschen (→ Servicecenter)

7. Entsorgung des Produktes

Das Produkt darf nicht mit dem Hausmüll entsorgt werden, sondern muss zur lokalen Müllentsorgungsstelle gebracht werden.

8. Garantie

Mobilex A/S bietet 2 Jahre Garantie auf Schäden die durch Produktionsfehler oder Materialfehler verursacht sind. Die Garantie erlischt bei nicht bestimmungsgemäßer Reparatur, Wartung oder Verwendung des Produktes. Teile mit normalem Verschleiß unterliegen nicht der Gewährleistung. Bei Produktänderungen, ohne unsere schriftliche Zustimmung, erlischt die CE-Kennzeichnung und unsere Produkthaftung. Im Falle von Produktschäden, die durch diese Garantie abgedeckt sind, benachrichtigen Sie bitte Ihren Händler oder Mobilex A/S direkt. Die Garantie deckt keine Transportkosten und keinen Schadenersatz während der Reparatur und keinen Personenschaden. Die Garantie erstreckt sich nicht auf Verletzungen oder andere Schäden, die auf Nicht-Einhaltung von der Gebrauchsanweisung zurückzuführen sind.

1. Indledning

Denne brugervejledning er en beskrivelse af produktet med vigtige henvisninger for at sikre en korrekt anvendelse. Før ibrugtagning er det vigtigt at læse brugervejledningen grundigt igennem. Det er særligt vigtigt at læse sikkerhedshenvisninger og følge disse.

Vi videreudvikler løbende vore produkter, og forbeholder os derfor ret til uden varsel at ændre produkterne.

Formålsbeskrivelse

Produktet er et medicinsk produkt, der anvendes til støtte ved gang, og støtte ved stående stilling. Anvendes i forbindelse med genoptræning af personer, der grundet invaliditet ikke er i stand til at stå eller gå selvstændigt, og som kræver ekstra støtte ved dette. Produktet giver mulighed for genoptræning med eller uden assistance fra hjælper.

Anden anvendelse end beskrevet i formålsbeskrivelsen er ikke tilladt.

Ved spørgsmål bedes De henvende dem til forhandleren eller til Mobilex A/S direkte.

Mobilex A/S Grønlandsvej 5 DK-8660 Skanderborg Danmark	Telefon: +45 87 93 22 20 Telefax: +45 87 93 17 77 E-Mail: info@mobilex.dk
--	---

2. Sikkerhedsanvisninger

- Benyt kun produktet i fejlfri tilstand
- Hvis der opdages mangler eller fejl på produktet, skal der øjeblikkeligt rettes henvendelse til forhandleren, og produktet må ikke længere anvendes
- Følg informationerne på produktlabel
- Benyt kun produktet til det oplyste formål
- Der må ikke laves konstruktive ændringer på produktet uden producentens skriftlige tilladelse
- Ved de forskellige mulige justeringer må brugeren være særligt opmærksom på, ikke at klemme fingre eller andre legemsdele i de bevægelige dele på produktet.
- Produktet må kun benyttes på et fast underlag
- Alle hjul skal have kontakt med underlaget på samme tid. Dette vil sikre korrekt balance ved brug, og uheld undgås
- Ved brug af gangstativet stillestående SKAL den være låst med håndbremsene i bremseposition.
- Produktet må ikke belastes med mere end, hvad der står beskrevet i teknisk data og på produktlabel.
- Produktet er udelukkende beregnet til indendørsbrug.
- Produktet er ikke beregnet til at man bevæger sig siddende.
- Sædet er beregnet til støtte, og kan ikke bære en bruger i længere tid.
- Sædet er ikke lavet af ikke-brændbart materiale. Undlad derfor at bruge produktet nær åben ild.

3. Beskrivelse

Produktbeskrivelse

Produktet giver god bevægelighed og stabilitet. Højde og bredde kan indstilles. Håndtag kan justeres i både længde og vinkel. Udstyret med komfortabelt, højde- & låsbar rygstøtte samt justerbart bælte med sæde til støtte og sikkerhed når man går.

DynaWalks er pakket i kasse med fem dele for nemmere transport:

Indhold:

- 1 Aluminiumsramme.
- 2 aftagelige og justerbare side- og armstøtter med sikkerhedsbøjle.
- 1 brugervejledning

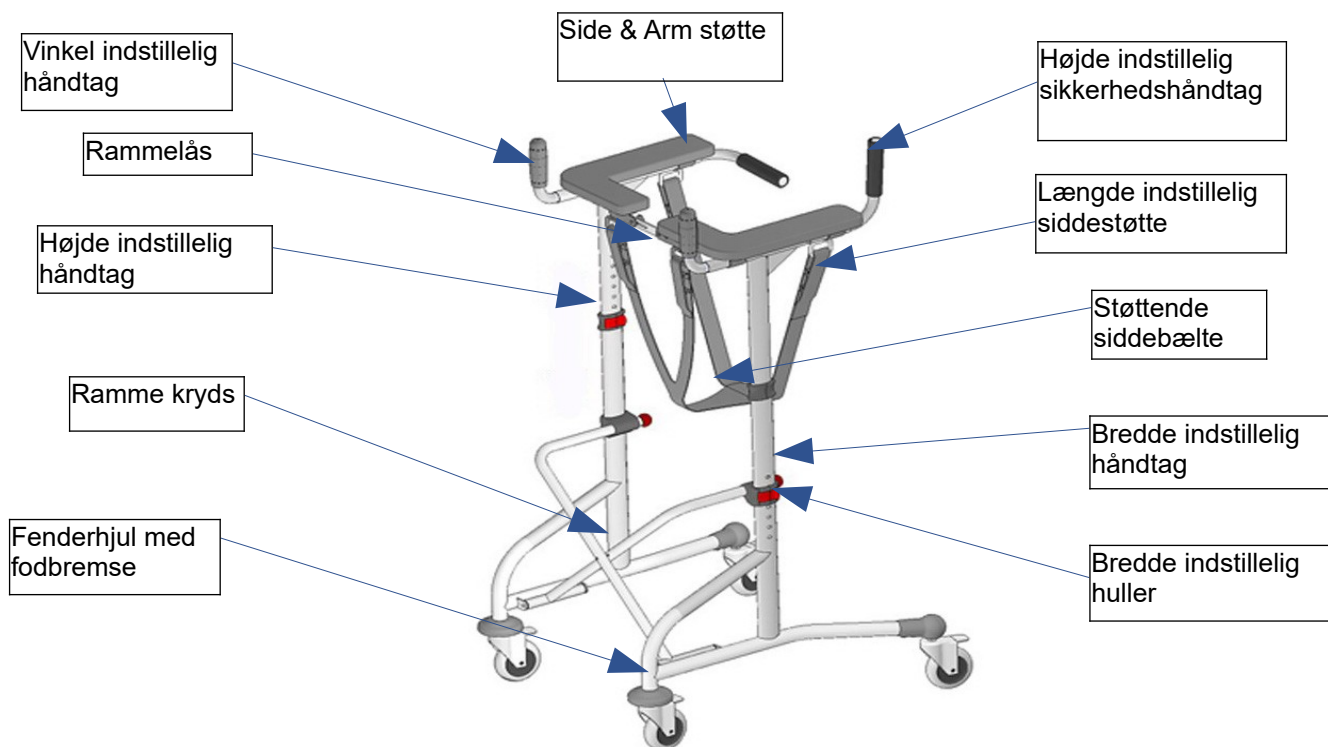

Montagevejledning og funktionsbeskrivelse

- **Indledende kontrol** Kontroller vha. ovenstående liste at der ikke mangler noget. Hvis der mangler noget foretages der ikke yderligere montering. Kontakt forhandleren af produktet.
- **Åbning/lukning af rammen og indstilling i bredden** Pres den forreste del af begge tværstænger nedad indtil justeringsgrebet når samme hul i begge sider. Drej på begge greb i urets retning indtil den ønskede rammebredde opnås. Jo lavere hul der vælges, jo bredere vil rammen blive. For at folde rammen sammen skal begge justeringsgreb løsnes, træk derefter opad i begge tværstænger.
- **Samling/indstilling af armstøtten** For at indstille side- og armstøtten i den ønskede højde, lad tværstangen glide i det valgte hul på rammen. Vælg den ønskede højde og stram højdejusteringsgrebet, så stangen er fikseret og stabil. Gentag ovennævnte trin for at justere den anden side. For at få en anden højde, løsnes grebene og indstilles som ovenfor.
- **Låsning af side og armstøtten** Træk låsepalen ud fra dens position. Indsæt røret med den smallere diameter, som findes på den ene side og armstøtte, ind i røret med den større diameter. Indstil den anden side i samme højde og fastgør med låsepalen.

ADVARSEL! Side- og armstøtterne skal altid have samme højde!

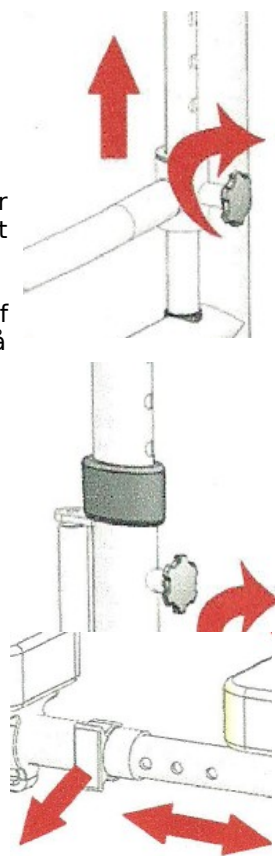

- **Indstilling af vinklen på håndtagene.**

For at indstille vinklen på håndtaget skal grebet, som er placeret i samlingspunktet på siden af håndtaget, løsnes, herefter kan det indstilles til den ønskede vinkel. Stram grebet når vinklen er indstillet. Gentag ved det andet håndtag.

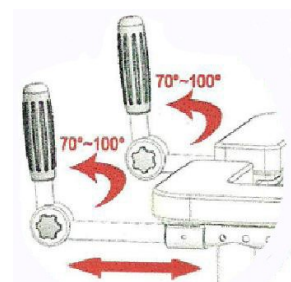

- **For at indstille længden** tryk knappen, der er placeret på siden ind og træk eller skub derefter håndtaget i den ønskede position. Lad knappen finde nærmeste hul og klikke på plads. Dermed er positionen fastlåst.

TIP! Vi anbefaler at både vinkel og længde på begge håndtag har samme indstilling på nær hvis der er terapeutiske grunde til andet.

- **Brugen af den bagerste sikkerhedsbøjle.** Sikkerhedsbøjlen er udviklet til at beskytte brugeren mod at vælte eller falde med gangstativet. Når brugeren skal stige ind i stativet, åbnes sikkerhedsbøjlen ved at trykke på låseknappen, der er placeret under armstøtten og løfte bøjlen op. Når brugeren er på plads, sænkes bøjlen og låses fast.

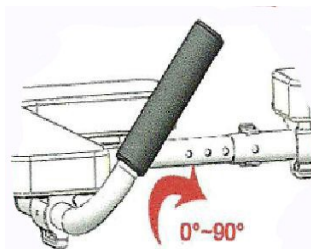

ADVARSEL! Det er vigtigt for sikkerheden, at sikkerhedsbøjlen altid er sænket og låst fast, når brugeren anvender gangstativet. Bøjlen bør kun låses op og løftes ved ind- og udstigning af gangstativet.

- **Brug af bæltet med sæde og støtte.** Sædebæltet kan justeres i længden og fastgøres på rammen med fire quick release spænder. Når brugeren skal stige ind i gangstativet, løsnes de to bagerste spænder, så bæltet hænger i de to forreste spænder. Før de to løse bæltet mellem brugerens ben og lås bæltterne fast når brugeren er steget ind i stativet og sikkerhedsbøjlen er sænket og låst fast. Hvis det er nødvendigt at justere længden, så gøres dette ved at stramme eller løsne de fire bælte ender.

TIP! Bælteenderne bør om muligt indstilles til at have samme længde.

TIP! Korrekt sædebælte længde opnås når den midterste del (siddedelen) er placeret lige mellem brugerens ben ca. 3-4 cm under brugerens skridt. Brugeren bør ikke hvile på bæltet hele tiden under gang med stativet. Bæltet er en sikkerhedsforanstaltning som kun bør benyttes i tilfælde af at brugeren bliver udmattet.

ADVARSEL! Fjern aldrig bæltet når brugeren anvender gangstativet. Bæltet skal altid være låst når stativet er i brug! Ellers risikerer brugeren at falde og komme til skade.

- **Brug af bremses.** Bremsene anvendes nemt ved at træde fodpedalen, som er placeret øverst på hvert fenderhjul, ned. For at løsne bremsene løfter man pedalen med den ene fod.



Håndbremse model 313002



Slæbebremse model 313002

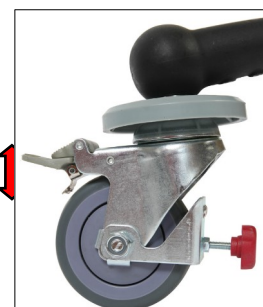

Baghjulsbremse model 312001

ADVARSEL! Hav altid bremsene låst når gangstativet er i brug stillestående! Efterlad aldrig gangstativet uden låste bremses når nogen sidder i stativet.

Følges disse ADVARSLER! & TIPS! ikke kan det resultere i person- eller materielskade.

Transport anbefalinger

Gangstativet er nemt at klappe sammen for nemmere transport. Følg ovennævnte anvisninger til at klappe gangstativet sammen. Gangstativet bør transporteres så sikkert og stabilt som muligt og undgå pludselige og farlige bevægelser under transporten.

Tilbehør

Der findes ikke noget tilbehør til dette gangstativ.

4. Tekniske data

Gangbord Mobilex DynaWalk	Varenr. 313001 HMI Nr. 79696	Varenr. 313002 HMI Nr. 79697
Max. belastning	135 kg	135 kg
Vægt	12,5 kg	12,5 kg
Længde	82 cm	82 cm
Bredde indstillelig	67,5 - 75 cm	67,5 - 75 cm
Højde af armstøtter indstillelig	100 - 123 cm	100 - 123 cm
Max. højde af håndgreb	136 cm	136 cm
Bremser for	2 låsbare bremses med fodpedal	2 låsbare bremses med fodpedal
Bremser bag	2 låsbare bremses med slæbebremse	2 håndbremses

Product label

Typeskiltet befinder sig på rammens rør

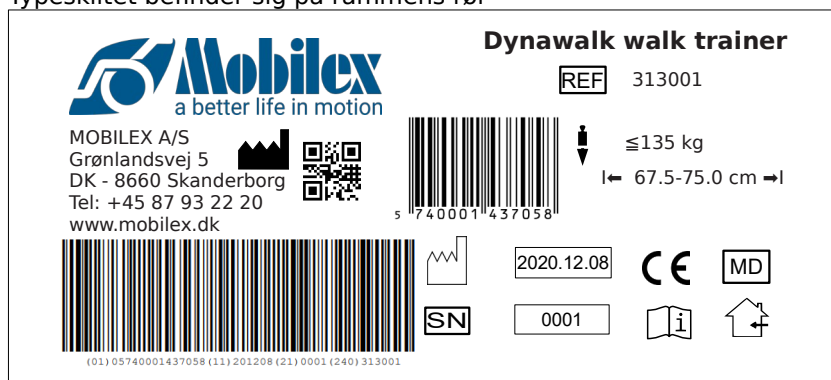

Billede af typeskiltet for Dynawalk 313001

	QR-code link til hjemmesiden		Produktionsdato
	Producent		Max belastning
	Se bruger-vejledning		Max bredde
	Til indendørs/udendørs brug		serienr.
	CE mærket produkt		Varenr.
	Max belastning kurv		Medicinsk udstyr
	Kun til indendørs brug		

Oversigt ikon betydning

5. Vedligeholdelse og pleje

Snavs kan normalt aftørres med en klud med mildt sæbevand. Der må ikke anvendes stærkt basiske rengøringsmidler eller alkoholholdige produkter og der bør ikke anvendes stive børster og skarpe genstande til rengøringen.

Produktet er normalt vedligeholdelsesfrit, men bør regelmæssigt gennemgå en kontrol, der kan foretages af en sagkyndig. Ved en sådan kontrol anbefaler vi at følgende kontrolleres og udføres:

- ✓ Rengøring og desinficering af produktet
- ✓ Ramme/produkt tjekkes for skævheder og tegn på brud
- ✓ Sliddele kontrolleres og skiftes hvis nødvendigt
- ✓ Generel efterspænding af produktet

Anbefalet levetid: Normalt 10 år afhængigt af brugen.

Rensning af hjulene

Det anbefales at rengøre hjulene med varmt vand og et mildt rengøringsmiddel. Foretag også smøring af lejer ved at spraye et smøremiddel på engang imellem eller når hjulene begynder at knirke.

Advarsel



Udsættes produktet for meget kalkholdigt vand, kan en binding og ophobning af kalk på hjullejer og andre bevægelige dele forekomme. I dette tilfælde kan produktet rengøres med et kalkopløsende middel og derefter smøres med smøreolie.

Advarsel



Ved anvendelse i meget klorholdige omgivelser vil ekstra stærk korrosion kunne forekomme og garantien vil bortfalde.

Advarsel



Vær opmærksom på at hvis rammen er bøjet eller har brud må produktet ikke genanvendes, men skal udskiftes

Opbevaring

Vi anbefaler opbevaring på et tørt sted.

Genanvendelse

Produktet er egnet til genanvendelse. Før genanvendelse, hvor en ny bruger skal overtage produktet, skal produktet være kontrolleret i henhold til pkt. 5.

6. Generel problemløsning

<i>Problembeskrivelse</i>	<i>Mulig årsag</i>	<i>Løsningsforslag</i>
Rollatoren er svær at styre eller skubbe	Snavs mellem hjul og gaffler	Fjern evt. snavs og hår mellem hjul og gaffel
Bremserne virker ikke eller virker kun i den ene side	Bremseklodser er slidt eller bremser er forkert indstillet	Kontroller hvordan bremserne er indstillet, udskift evt. bremseklodser (→ serviceværksted)
Sædet går ikke rigtigt i hak ved udklappning	Låseanordningen er forkert indstillet eller defekt	Tjek at låseanordningen er rigtigt indstillet eller udskift denne (→ serviceværksted)

7. Bortskaffelse af produktet

Produktet kan ikke bortskaffes med almindeligt affald men skal afleveres på en lokal genbrugsplads.

8. Garanti

Mobilex A/S yder en garanti på 2 år mod materiale- og produktionsfejl. Vi accepterer ikke ansvar for skader, der skyldes dårlig vedligeholdelse af produktet, skader som følge af forkert udførte reparationer eller skader, der skyldes normalt slid. Hvis der foretages konstruktionsmæssige ændringer på produktet uden vores skriftlige accept, bortfalder CE-mærkningen og vores produktansvar. Hvis der konstateres materiale- eller produktionsfejl, skal du straks tage kontakt til forhandleren af produktet eller til Mobilex A/S direkte. Garantien dækker ikke transportomkostninger og omfatter ikke erstatning for personskader eller manglende benyttelse af produktet under reparation. Der ydes ikke erstatning for skader, der skyldes at denne brugervejledning ikke følges.

1. General information

This user manual contains a description of the medical device and important guidances to ensure a correct and safe usage of the product. It is important prior to use to read this manual carefully. It is especially important to read the safety requirements and follow these.

We continuously develop our products and we reserve the right without further notice to change the specifications and functions of products.

Intended use of the device

The Mobilex Product is medical device which is intended to be used only as a standing & walking assistant during walk re-education by patients that because of invalidity are unable to stand & walk independently and who require additional stable support during walking. It gives for such persons possibility to practice their walking skills during rehabilitation process with or without the assistance of a helper. Any other use is prohibited.

By questions please take contact to your dealer or directly to Mobilex A/S.

Mobilex A/S Grønlandsvej 5 DK-8660 Skanderborg Denmark	Phone: +45 87 93 22 20 Telefax: +45 87 93 17 77 E-Mail: info@mobilex.dk
--	---

2. Safety requirements

- Only use the product in flawless condition.
- If defects or errors are detected you must immediately contact the dealer.
- Follow the information on the product labels.
- Only use the product for the described purpose.
- Avoid making constructive changes on the device, unless you have the manufacturer's written acceptance for such modifications.
- During different adjustments which are possible on the device the user must take care not to squeeze the fingers or other body parts between two moving elements of the device
- The device must only be used on flat, smooth & stable surfaces.
- All wheels **MUST** be in contact with the floor at ALL TIMES during use. This will ensure the product is properly balanced and should avoid accidents.
- When using the device in a stationary position, the hand brakes **MUST** be locked.
- The device must not be loaded with more than 135 kg.
- The device's is dedicated to be indoor used only.
- The device is not intended to be self-propelled while seated
- The seating belt has supportive function only and can't carry the maximum user's weight for extended period of time.
- The device isn't flame retardant. Don't leave it near to sources of fire, ignition or extreme heat.

3. Description

Product description

It offers great manoeuvrability & stability. It is height and width adjustable for a user fit. It is also possible to adjust handles' length and angle. It is equipped with comfortable, elevable & lockable safety back bars and soft, adjustable supporting seat belt which allows user to rest if needed, DynaWalks are supplied in cartons, detached in to few elements for easier transportation:

The contents are:

- 1 Main Frame
- 2 detachable side & arm supports with adjustable handles and safety back-bars
- 1 User manual

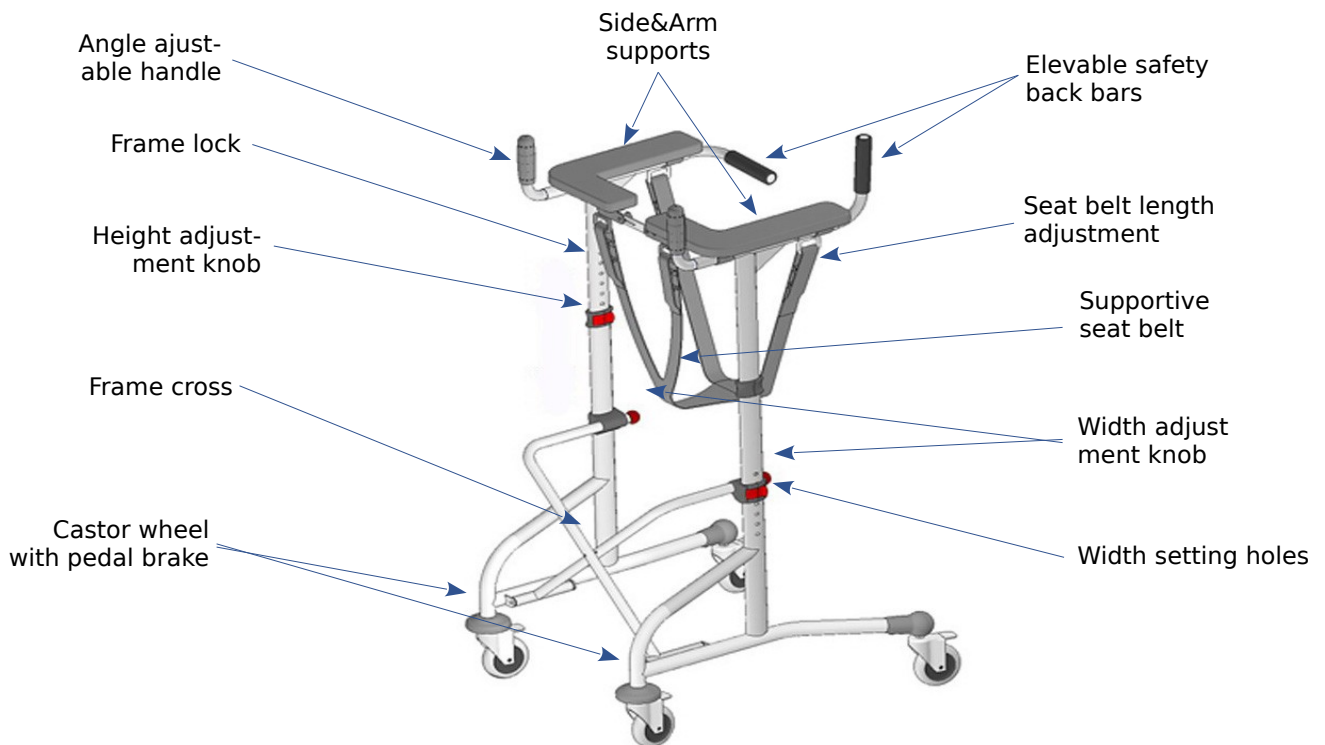

Assembly description & Function description

- **Initial check.** Check with the list from above if nothing is missing. If you'd discover at that stage that some part is missing or damaged, do not continue assembly process. Contact your supplier of the product right away.
- **Frame opening/closing and width adjustment.** Press the front parts of both crossbars downwards until the width adjustment knob will reach the level of one of the width setting holes. Then turn the both knobs clockwise to fix the desired frame width. The lower hole you'll choose, the wider frame width will be set. To close the frame you have to loosen two width adjustment knobs and pull the both crossbars up.
- **Attaching the side&arm supports and height adjustment.** Slide the side and arm supports pole in to the dedicated oval hole on the top of main frame. Choose the desired height of the support and tie the height adjustment knob, so the support is fixed and stable. Repeat above steps to fix the support on the second side of the device. If you want to change adjusted height of side supports, simply loosen the knobs set the needed level and tie the knobs back.

WARNING! Both side&arm supports must be always adjusted to the same height!

- **Locking the arm&side supports.** Pull the locking pin out of it's spot. Insert the tube end with smaller diameter, located on one of side&arm supports in to the tube end with larger diameter on the other side&arm support. Align the holes located on both tubes. Then reinsert the locking pin in to it's place.

NOTE! To readjust the frame width or to fold the frame, you must unlock the frame lock in the first place!

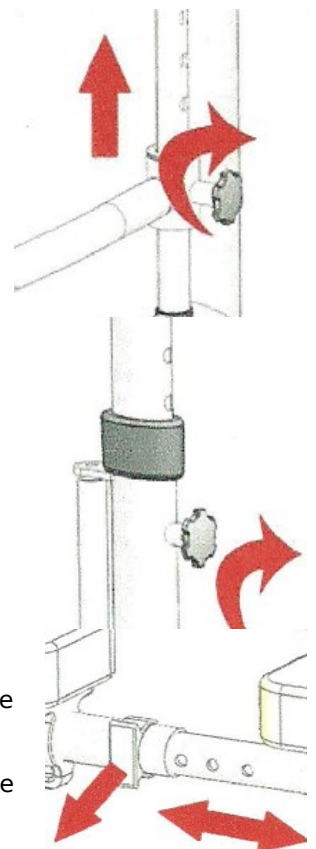

Adjusting the handles position.

- **To adjust the angle** of handle loosen the knob located at the pivoting point, set the desired angle and tie tie the knob. Repeat above steps for the second handle.
- **To adjust the length** of the handle press the pin button located under the arm support and slide the handle to the desired position. Let the pin button to “catch” the hole located the nearest to desired position. That will lock handle in place.

NOTE! We recommend that both handles should be adjusted to the same length and angle, unless there are important therapeutic reasons to do differently.

- **Using of the elevable safety back bars.** Safety back bars are designed to protect user against tipping to the back and falling of the device. For the user to get in to the device, back bars should be lifted up by pressing the push buttons lock located under the arm supports and pulling them up. When user is placed in the device the back bars should be lowered to horizontal position and locked.

WARNING! It is essential for user safety, that safety back bars are always lowered and locked in flat position always when there is user in the device. The safety back bars should be unlocked and lifted only when user enters or leaves the device.

- **Using of the supporting seat belt.** Seat belt is adjustable in length and attached to the frame with four quick release buckles. When user suppose tu enter in to the device release 2 rear buckles of the belt, so the belt would hang on the 2 front buckles. Lead two loose rear ends of the belt between user's legs and lock the 2 released buckle when user is already in the device and safety back-bars are lowered and locked. If it is necessary adjust the length of the belt by shortening or extending 4 tails of the belt.

NOTE! All belt's tails should be adjusted to approximate same length.

NOTE! Correct seating belt length is achieved when the middle (sitting) part of the belt is right between user's legs, about 3-4 cm below user's crotch. User should not seat on the belt at all times during walking. The belt is a safety feature to be used only in the situation of user's exhaustion.

WARNING! Do not remove the belt when user is in the device. The belt must always be in closed position when the device is in use! Otherwise the user may fall down and get injured.

- **Using of the brakes.** The brakes are easily engaged by depressing with a foot the pedal located on top of each castor wheel. To unlock the brake pedal should be lifted with your toes.

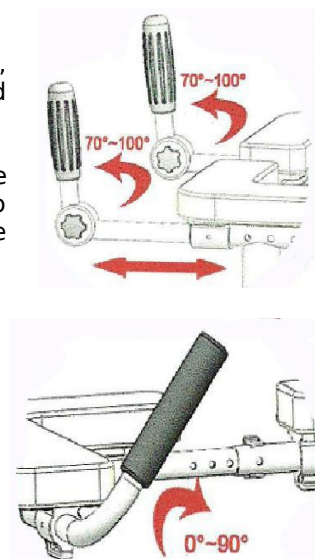

Brake lever on model 313002



Rear brake
on model 313002

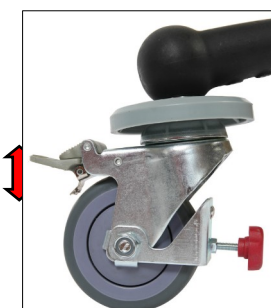

Rear brake with pedal
and sliding brake
on model 312001

WARNING! Always engage brakes when the device is used in stationary position! Never leave device without breaks engaged when there is someone sitting in it!

Failure to follow WARNINGS! & NOTES! can result in personal injury or property damage.
Transport recommendations

The device is a foldable product convenient for transportation. If it is necessary to transport it, we recommend to fold it as it is written in description above. Device should be transported in the way that it is stable and there is no risk of sudden and dangerous movements of the transported device.

Accessories

There are no accessories provided for this device

4. Technical data

Walking frame Mobilex Bison	Item nr. 313001 Standard	Item nr. 313002 Brake
Max. load	135 kg	135 kg
Weight	12,5 kg	12,5 kg
Length	82 cm	82 cm
Width (adjustable)	67,5 - 75 cm	67,5 - 75 cm
Height of armrests (adjustable)	100 - 123 cm	100 - 123 cm
Max. height of the handles	136 cm	136 cm
Front brakes	2 lockable pedal brakes	2 lockable pedal brakes
Rear brakes	2 lockable pedal brakes, with friction	2 lockable brakes on the handles

Product label

The product label is located on the frame tube.

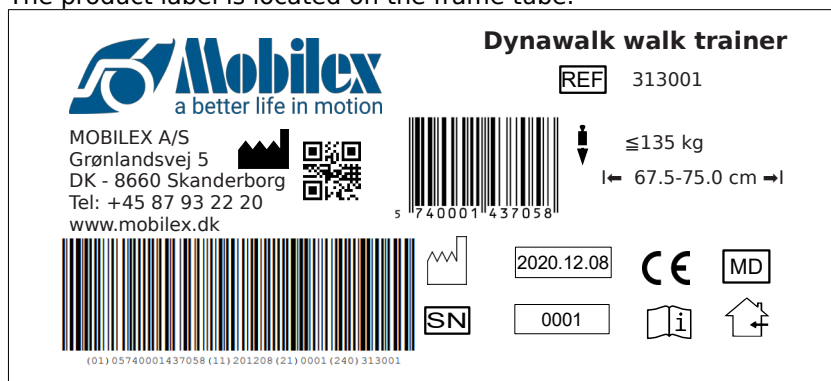

Image of the product label for Dynawalk 313001

	QR-code link to homepage		Manufacturing date
	Manufacturer		Max load
	Observe the user manual		Max width
	To be used indoor and outdoor		serial no
	CE marked product		Item Number
	Max load basket		Medical Device
	Only to be used indoor		

Overview icon meaning

5. Maintenance & Cleaning

Normal dirt can be removed with standard cleaning agents and a sponge or soft rag. Check the specific product information and use only commercial cleaning products which are suitable for cleaning and disinfection (do not use alcohol-containing products and no solvents or abrasives).

The device basically does not need maintenance. Despite the solid construction and the use of resistant materials the product is subject to wear. It is therefore recommended to check the product at regular intervals by a professional service. We recommend the following to be checked:

- ✓ Cleaning and disinfection of the product
- ✓ Frame/product should be checked if it has been bent, damaged, worn or corroded
- ✓ Wear parts are checked and replaced if necessary
- ✓ General retightening of the product

Recommended service life: Normally 10 years depending on use.

Cleaning the wheels

It is recommended to clean the wheels in hot water with a mild cleaning agent. Lubricate the bearings with oil periodically or when the wheels start squeaking.

Warning



If the product is exposed to very calcareous water, a binding and accumulation of lime on wheel bearings and other moving parts may occur. In this case, the product can be cleaned with a limescale remover and then lubricated with lubricating oil.

Warning



When used in highly chlorinated environments extra strong corrosion may occur and the warranty will be void.

Warning



Please note that if the frame is bent or broken, the product must not be recycled but must be replaced

Storage

We recommend storage in a dry place.

Transport recommendations

The device should be transported in a stabilized and secured way with no risk of sudden or dangerous movements during transport.

Reuse

The product is suitable for reuse. Before reusing, where a new user is to take over the product, the product must be checked according to point 5.

6. Troubleshooting

<i>Problems</i>	<i>Possible Causes</i>	<i>Solutions</i>
The rollator is difficult to guide or push	Dirt between wheels and forks	Remove dirt or hair between wheels and forks
The brakes do not work or work only in one side	The brake shoes are worn, or the brakes are not adjusted correctly	Adjust the brakes. Replace the brake shoes if needed (→ service centre)
The seat does not fit in when the rollator is unfolded	The locking device is in a wrong position or defective	Check that the locking device is in a correct position. Replace it if needed (→ service centre)

7. Disposal of the product

The product may not be disposed of with household waste but must be brought to the local recycling site.

8. Guarantee

Mobilex A/S offers 2 years of warranty for damages caused by errors in production or material errors. The warranty is not valid by not-intended repair or usage of the product. Parts subject to normal wear are not covered by the warranty, unless wear is caused by a manufacturing fault. If product changes are made without our written acceptance the CE-marking and product warranty will not be valid. In the event of product damages covered by this warranty, please notify your dealer or Mobilex A/S directly. The warranty does not cover transport costs and does not include compensation for personal injuries or non-use of the product during repair. The warranty does not cover damages due to the user manual not being followed.

1. Introduzione

Ha acquistato un prodotto di qualità Mobilex e ne siamo particolarmente felici. Questo manuale contiene una descrizione dettagliata del prodotto nonché informazioni importanti per il suo corretto utilizzo. Prima di utilizzare il prodotto si prega di leggere attentamente questo manuale e di osservare scrupolosamente tutte le istruzioni contenute, in particolare le note relative alla sicurezza per poter garantire sempre un uso sicuro ed efficiente del prodotto.

Nota: Nell'intento di migliorare sviluppiamo continuamente i nostri prodotti e pertanto ci riserviamo il diritto di modificare i prodotti senza ulteriore preavviso.

Destinazione d'uso

Il deambulatore stabilizzante "Dynawalk" è un dispositivo medico che può essere utilizzato al riapprendimento e/o all'allenamento della deambulazione attiva e può essere d'aiuto in caso di alterazione dell'equilibrio. Il dispositivo è adatto a pazienti che a causa di invalidità non sono più in grado di stare in piedi e camminare autonomamente e che necessitano di un ulteriore sostegno stabile durante la deambulazione. Permette a queste persone di muoversi autonomamente o con accompagnatore, mantenendo una camminata a busto eretto. Ogni altro uso del dispositivo non è consentito.

In caso di ulteriori domande La preghiamo di rivolgersi al Suo rivenditore o direttamente a Mobilex:

Mobilex A/S Grønlandsvej 5 DK-8660 Skanderborg Danimarca	Telefono: +45 87 93 22 20 Telefax: +45 87 93 17 77 E-Mail: info@mobilex.dk
--	--

2. Note per la sicurezza

- utilizzate il prodotto solo se in perfetto stato. Se il prodotto presenta un qualsiasi danno o difetto contattate immediatamente il Vostro rivenditore di fiducia
- annotare le informazioni sull'etichetta del prodotto
- utilizzare il prodotto solo per l'uso consentito
- date le varie possibilità di regolazione offerte dall'apparecchio l'utente dovrà porre particolare attenzione a non schiacciarsi inserendo dita o arti fra le parti mobili dell'apparecchio
- non apportare modifiche al prodotto se non esplicitamente autorizzate dal costruttore
- usare il deambulatore solo su superfici piane e compatte
- per garantire un'uso stabile, un equilibrio sicuro ed onde evitare incidenti, durante l'uso TUTTE 4 le ruote devono SEMPRE toccare terra
- se l'apparecchio non è usato per la deambulazione ma solo per sostegno statico DEVONO essere bloccati tutti i 4 freni di stazionamento
- la portata massima di 135 kg non deve essere assolutamente superata
- l'apparecchio è adatto solo ad un'uso in interni
- l'apparecchio è adatto anche alla deambulazione autonoma
- l'apparecchio non è adatto alla deambulazione autonoma da seduto. L'imbragatura è concepita esclusivamente per il sostegno durante la deambulazione e non deve essere usata per una seduta prolungata
- l'apparecchio non è ignifugo. Non lasciarlo vicino a fonti di calore, fiamme o calore estremo

3. Descrizioni generali

Descrizione del prodotto

Il deambulatore stabilizzante "Dynawalk" offre grande maneggevolezza e stabilità. È regolabile in altezza e larghezza. E' inoltre possibile regolare la lunghezza e l'angolo delle maniglie. È dotato di barre di sicurezza imbottite elevabili. Una imbragatura di supporto regolabile consente brevi periodi di riposo durante la camminata. Il deambulatore stabilizzante "DynaWalk" è fornito smontato in un cartone contenente le seguenti 5 parti:

- ✓ parte sinistra e destra del telaio con l'imbragatura
- ✓ 1 snodo universale con le viti di fissaggio
- ✓ 2 poggiatesta imbottiti ed estraibili, con manici regolabili e barre di sicurezza

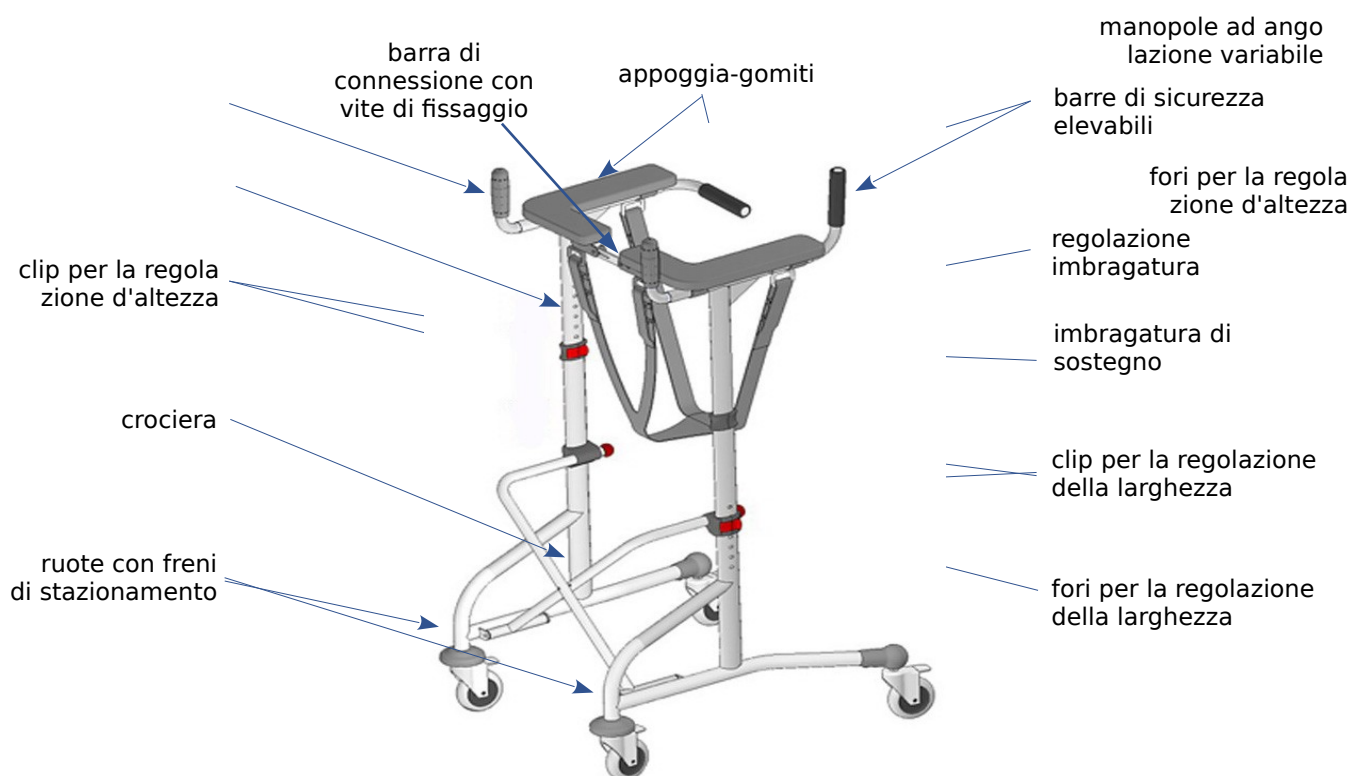

Assemblaggio

- **Controllo iniziale:** controllate in base alla lista sopra descritta la completezza della fornitura. In caso di parti mancanti o difettose contattate immediatamente il Vs. fornitore.
- **Apertura/chiusura del telaio e regolazione della larghezza:** Aprite la vite sulla barra di congiunzione (D) e le clips poste sulle parti superiori della crociera (A). Regolate la larghezza del deambulatore sollevando o abbassando le 2 parti superiori della crociera ponendo attenzione che il bottone della clip coincida con uno dei fori sul telaio (C). Chiudete le clips ed in seguito fissate la manopola sulla barra di congiunzione (D).
- **Inserimento e regolazione dei poggia-gomiti:** Inserite il tubo ovale del poggia-gomiti nel relativo tubo del telaio destro e sinistro (il pulsantino della clip deve essere rivolto all'esterno). Congiungete le due parti della barra di congiunzione e fissate la manopola (D)

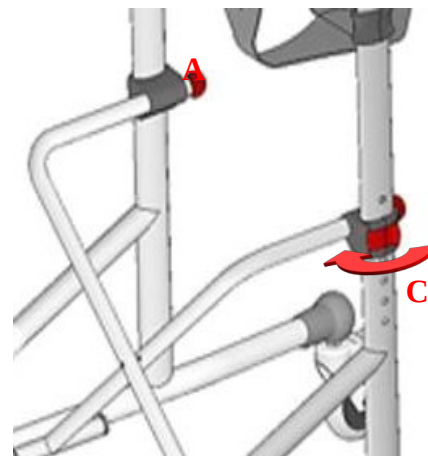

ATTENZIONE! I due poggia-gomiti devono essere sempre regolati alla stessa altezza!

NOTA: Per regolare la larghezza del deambulatore o per chiuderlo deve essere sempre allentata la manopola sulla barra di congiunzione (D)!

Regolazione delle manopole

- Per regolare l'inclinazione della **maniglia** allentate la manopola rossa e regolate la maniglia sull'inclinazione desiderata. Fissate nuovamente la manopola rossa per bloccare l'inclinazione della maniglia. Ripetete l'operazione sull'altra maniglia.
- Per regolare la lunghezza della maniglia premete sul bottoncino anteriore posto sotto ai poggia-gomiti e spostate la maniglia in avanti o indietro nella posizione desiderata, facendo attenzione che il bottoncino vada a bloccarsi in uno dei 4 fori di regolazione.

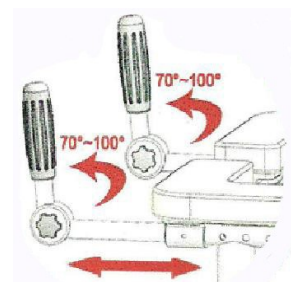

NOTA: Consigliamo di regolare sia l'inclinazione che la lunghezza delle maniglia nella stessa posizione a destra ed a sinistra, a meno che non esistano diverse indicazioni terapeutiche.

- **Uso delle barre di sicurezza:** Le barre di sicurezza posteriori servono a proteggere l'utente contro eventuali cadute dal deambulatore. Per entrare nel deambulatore le barre devono essere inclinate verso l'alto. Per fare ciò tirate verso il basso il pulsante di bloccaggio e giratelo leggermente. Ora la barra di sicurezza si dovrebbe lasciar ruotare verso l'alto. Eseguire l'operazione anche sulla parte opposta. Una volta che l'utente è entrato nel deambulatore abbassare nuovamente le barre di sicurezza e controllare che siano bloccate.

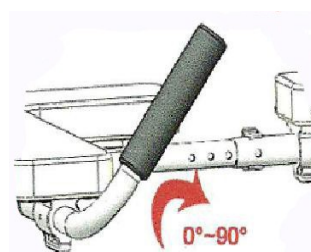

ATTENZIONE! È importante che le barre di sicurezza siano sempre in posizione orizzontale (chiuse) se il deambulatore viene usato. Le barre devono essere alzate esclusivamente per l'entrata ed uscita dell'utente dal deambulatore.

- **Uso dell'imbragatura:** Le cinghie dell'imbragatura sono dotate di chiusure automatiche e sono regolabili in lunghezza. Prima di salire nel deambulatore aprite le due chiusure automatiche posteriori in modo che l'imbragatura penda dalla parte anteriore. Dopo l'entrata nel deambulatore passare le due parti posteriori dell'imbragatura fra le gambe dell'utente e chiudetele congiungendo le serrature automatiche. Regolate l'altezza dell'imbragatura.

NOTA: Le 4 cinghie dell'imbragatura devono essere regolati alla stessa altezza.

NOTA: Una corretta lunghezza delle cinghie si raggiunge se il centro dell'imbragatura (la sedute) è posizionata a ca. 3-4 cm sotto al cavallo dell'utente. L'imbragatura è concepita esclusivamente per il sostegno durante la deambulazione e non deve essere usata per una seduta prolungata.

ATTENZIONE! Non aprire mai l'imbragatura quando un'utente è nel deambulatore. Durante l'uso l'imbragatura deve rimanere sempre chiusa! In caso contrario l'utente potrebbe cadere e ferirsi!

- **Uso dei freni:** I freni sono dotati di stazionamento a pedale che si aziona calcando il pedale posto sulle ruote. Per liberare i freni spostare il pedale con la punta del piede verso l'alto.



Leva del freno sul modello 313002



Freno posteriore sul modello 313002

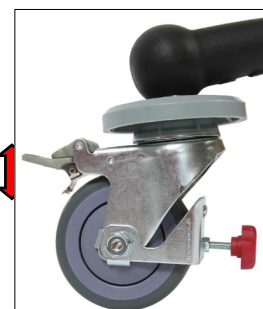

Freno posteriore con pedale e freno scorrevole sul modello 312001

ATTENZIONE! Bloccare sempre i freni se il dispositivo è usato in modo stazionario. Per un uso stazionario i freni devono essere sempre bloccati! Non lasciare i freni sbloccati se un'utente è seduto nel deambulatore!

ATTENZIONE! La mancata osservazione delle avvertenze può portare a ferimenti e/o danneggiamenti!

Indicazioni per il trasporto

Per facilitarne il trasporto il deambulatore può essere facilmente ripiegato

Accessori opzionali

Per il deambulatore stabilizzante "Dynawalk" non sono disponibili ulteriori accessori

4. Dati tecnici

Deambulatore stabilizzante DynaWalk	Codice 313001 HMI nr. 79696	Codice 313002 HMI Nr. 79697
Portata	135 kg	135 kg
Peso	12,5 kg	12,5 kg
Lunghezza	82 cm	82 cm
Larghezza (regolabile)	67,5 - 75 cm	67,5 - 75 cm
Altezza poggia-gomiti (regolabile)	100 - 123 cm	100 - 123 cm
Altezza max. manopole	136 cm	136 cm
Freni anteriori	2 stazionabili a pedale	2 stazionabili a pedale
Freni posteriori	2 stazionabili a pedale con frizione	2 con leva freno sul manubrio, stazionabili

Targhetta di identificazione

L'etichetta identificativa si trova sul tubo del telaio











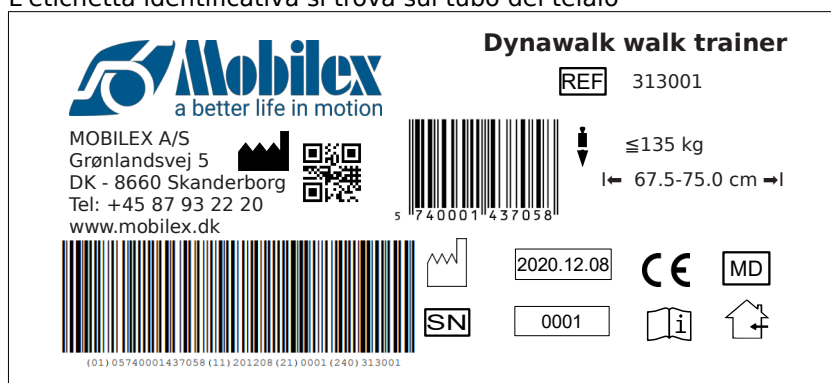



immagine dell'etichetta Dynawalk 313001

	QR-code link alla homepage		Data di produzione
	Produttore		Carico massimo
	Osservare il manuale d'uso		Larghezza massima
	Da usare all'interno e all'esterno		numero di serie
	Prodotto con marchio CE		Numero di articolo
	Cesto di carico massimo		Dispositivo medico
	Da usare solo all'interno		

Significato dell'icona panoramica

5. Pulizia e Manutenzione

Lo sporco normale può essere rimosso con detergenti standard e una spugna o uno straccio morbido. Controllare le informazioni specifiche del prodotto e utilizzare solo prodotti di pulizia commerciali adatti alla pulizia e alla disinfezione (non utilizzare prodotti contenenti alcol e nessun solvente o abrasivo).

Il dispositivo fondamentalmente non ha bisogno di manutenzione, ma nonostante la costruzione solida e l'uso di materiali resistenti, il prodotto è soggetto a usura. Si raccomanda quindi di far controllare il prodotto a intervalli regolari da un servizio professionale. Raccomandiamo di controllare quanto segue:

- ✓ Pulizia e disinfezione del prodotto
- ✓ Controllare il telaio/prodotto se è stato piegato, danneggiato, usurato o corroso
- ✓ Controllo delle parti soggette a usura e, se necessario, loro sostituzione
- ✓ Serraggio generale del prodotto

Vita utile consigliata: massimo 10 anni a seconda dell'uso.

Pulizia delle ruote

Si raccomanda di pulire le ruote in acqua calda con un detergente delicato. Lubrificare i cuscinetti con olio periodicamente o quando le ruote iniziano a cigolare.

Attenzione



Se il prodotto è esposto ad acqua molto calcarea, si può verificare un legame e un accumulo di calcare sui cuscinetti delle ruote e su altre parti mobili. In questo caso, il prodotto può essere pulito con un anticalcare e poi lubrificato con olio lubrificante.

Attenzione



Se utilizzato in ambienti altamente clorati, può verificarsi una forte corrosione extra e la garanzia sarà annullata.

Attenzione



Se il telaio è piegato o rotto, il prodotto non può essere riciclato ma deve essere sostituito.

Stoccaggio

Si consiglia di conservare in un luogo asciutto.

Raccomandazioni per il trasporto

Il dispositivo deve essere trasportato in modo stabilizzato e sicuro senza rischio di movimenti improvvisi o pericolosi durante il trasporto.

Riutilizzo

Il prodotto è adatto al riutilizzo. Prima del riutilizzo, quando un nuovo utente deve prendere in consegna il prodotto, il prodotto deve essere controllato secondo il punto 5.

6. Risoluzione di piccoli guasti

<i>cosa succede?</i>	<i>quale può essere la causa?</i>	<i>cosa fare?</i>
Il rollator è duro da spingere o da guidare	Sporcizia tra ruota e forcella	Togliere la sporcizia tra ruota e forcella
I freni non frenano regolarmente	I freni sono mal regolati	Controllare la regolazione di entrambi freni (→ centro d' assistenza)
La seduta non si blocca	La levetta di bloccaggio è regolata male o difettosa	Controllare o sostituire il sistema di bloccaggio seduta (→ centro d' assistenza)

7. Smaltimento del prodotto

Il prodotto non può essere smaltito insieme ai rifiuti domestici ma deve essere portato al centro di raccolta comunale (CRM O CRZ).

8. Garanzia

Mobilex A/S offre 2 anni di garanzia per danni causati da errori di produzione o materiali. La garanzia non è valida per riparazioni o utilizzi non intenzionali del prodotto. Le parti soggette a normale usura non sono coperte da garanzia, a meno che l'usura non sia causata da un difetto di fabbricazione. In caso di modifiche apportate al prodotto senza una nostra approvazione scritta, il marchio CE e la garanzia del prodotto non saranno più valide. In caso di danni al prodotto coperti da questa garanzia, si prega di informare il rivenditore o direttamente Mobilex A/S. La garanzia non copre spese di trasporto e non comprende risarcimenti per danni a persone o risarcimenti per il mancato utilizzo del prodotto durante la riparazione. La garanzia non copre danni dovuti al mancato rispetto del manuale d'uso.

Declaration of Conformity (CE)

(Konformitätserklärung / Konformitetserklæring / Dichiarazione di conformità / Déclaration de conformité)

Mobilex A/S, Grønlandsvej 5, DK-8660 Skanderborg, Denmark,

Hereby declare under our sole responsibility as a legal manufacturer that the product specified on the product list below, meet the essential health and safety requirements and is in conformance with the provisions of the Regulation (EU) 2017/745 OF THE EUROPEAN PARLIAMENT AND OF THE COUNCIL on medical devices. The product specified on the product list below is "technical aid for the disabled", classified as Class I, medical device. The classification is based on the requirements of Rule 1 of annex VIII, of the Regulation (EU) 2017/745.

The CE marking has been affixed on the product according to Annex V of the Regulation (EU) 2017/745.

PRODUCT LIST

DynaWalk

Verticalizer/Walking Frame 313001, 313002

Harmonized norms used during conformity estimation:

PN-EN ISO 11199:2005, EN ISO 14971:2012, EN 1041:2009



EU2017/745 for Medical Equipment

(über Medizinprodukte / for medicinalprodukter / per prodotti medicinali / sur les équipements médicaux)

In case of unintended incidents or suspected faults, failures or defects of the product, the dealer or Mobilex A/S must be contacted /

Ved utilsigtede hændelser eller hvis der er formodning om, at der er fejl, svigt eller mangler ved produktet skal forhandleren eller Mobilex A/S kontaktes /

Bei unbeabsichtigten Vorfällen oder vermuteten Fehlern, Ausfällen oder Defekten des Produkts muss der Händler oder Mobilex A/S kontaktiert werden /

In caso di incidenti involontari, di sospetti di guasti, malfunzionamenti o difetti del prodotto, è necessario contattare il rivenditore o la Mobilex A/S.

Thomas Nygaard Christensen
Managing Director/Geschäftsführer/
Adm. Direktør/Amministratore unico/
Directeur Général
Mobilex A/S
Skanderborg, 29-09-21



Signature/Unterschrift/Underskrift/firma

Serial number: