



Bruksanvisning

UOVision Compact 4G LTE-S Molnbaserad trådlös vilt- & övervakningskamera, kompatibel med LinckEazi.



Modell: Compact LTE-S (UL1)

Allmän beskrivning

UOVision Compact LTE-S är en molnbaserad vilt- & övervakningskamera som automatiskt tar en bild eller video när något rör sig framför kameran och skickar en lågupplöst bild direkt till appen/moln servicen LinckEazi. Kameran kan drivas med AA eller externt 6 volts batteri och använder sig av det mobila nätverket. Detta skapar en enorm flexibilitet och fungerar utmärkt för att övervaka hemmet, entreprenadmaskiner, sommarstugan, vilt etc. Alla kamerainställningar ändras från LinckEazi-appen i mobilen. Kameran har ett inbyggt e-sim (simkort) som laddas via appen LinckEazi. Det inbyggda SIM-kortet fungerar i hela Europa och växlar mellan olika nätverk och teleoperatörer, kameran kopplar alltid upp sig mot den operatör och nätverk som har bäst täckning på platsen. Detta skapar bra förutsättning för en stabil drift utav sändning av bilderna.

Kameran har en passiv PIR-rörelsedetektor som känner av värmeförändringar framför kameran. Rörelsesensorn

fungerar inte genom fönsterglasat eftersom glasat eliminerar värmestrålning. På dagen tar kameran färgbilder/video och på natten i svartvitt tack vare den infraröda blixten. Kameran är avsedd för användning året runt utomhus och/eller inomhus. Originalbilden / videon sparas alltid på SD-minneskortet i kameran. Mot en extra avgift (utöver den vanliga prenumerationen för sändning av lågupplöst stillbilder) så kan högupplöst bild och video kan laddas ner från kameran på distans till appen/mobilen.

Vänligen notera:

- Kameran arbetar med en spänning på 6V DC. Du kan använda 8 st AA alkaliska, AA-Litiumbatterier eller en extern 6V DC strömkälla. Om en extern strömkälla används ska du försiktigt skydda strömporten under kameran samt använda UOVision orginalkabel. Strömportens svarta gummitätning fungerar både som tätning och som skydd för den externa 6V batterikabeln. Om extern strömkälla används så ska du ALDRIG använda interna batterier (AA/LR6) då riskerar kameran att gå sönder och täcks inte av garantin.

-
- Anslut alltid + (röd) och - polerna på den externa 6V strömförsörjningen på rätt poler (batterianslutning). Felaktig anslutning kommer att skada enheten (ingen garanti).
 - Fjärrstyrningen (2-vägs kommunikationen) förbrukar något mer batterier/ström än när den är på fördröjning så drifttiderna kan variera. Vintertid är strömförbrukning högre än sommartid.
 - Svag mottagning/signal av mobiloperatören ökar strömförbrukningen avsevärt.
 - Vintertid så rekommenderar vi att använda batterier av typen litium, tex AA eller externt 6V batterier. Undvik alkaliska och uppladdningsbara NiMH-batterier!
 - När du installerar eller tar bort microSD-minneskortet måste kameran vara i läge AV/OFF eftersom kamerans programvara annars kan skadas.
 - microSD-kortet får max vara 32GB stort och ha en max läs/skrivhastighet på 90 mb/s. Används större eller snabbare minneskort kommer kameran inte sända några bilder.

-
- Fäst alltid den medföljande antennen på kameran, antennen skyddar kamerans antennfäste från regn och fukt. Den mobila-modulen kan skadas om kamerans sändningsfunktion startas utan antenn.
 - Se till att antennen är ordentligt åtdragen annars kan det försämra kamerans mottagning samt att fukt kan tränga in. Men dra inte för hårt, endast handkraft får användas!
 - Blanda aldrig olika typer av batterier, blanda aldrig nya och gamla batterier.
 - Ta ur batterierna när kameran inte används, annars kan batterierna läcka och skada kameran (täcks inte av garantin).

Kameraöversikt

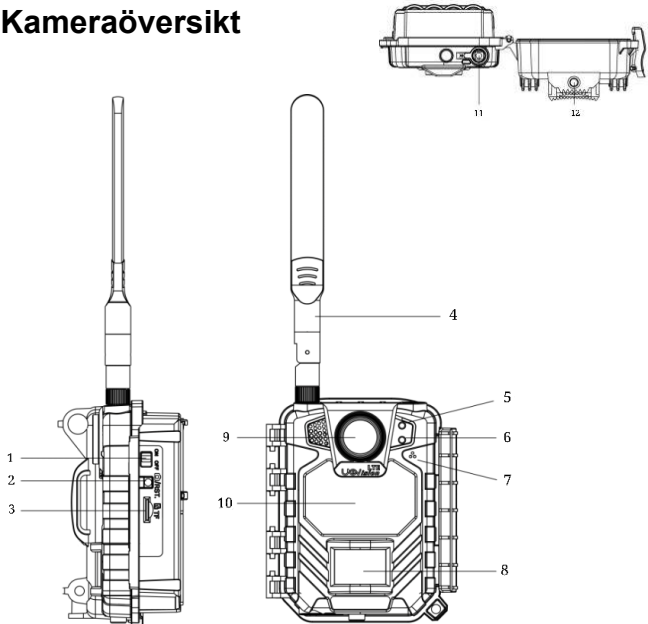

1. Strömbrytare. 2. Reset-knapp. 3. Minneskortshållare.
4. Antenn. 5. PIR- och strömindikatorlampa.
6. Indikatorlampa för nätverk. 7. Mic. 8. PIR-rörelsen sensor
9. Kameralins. 10. IR-blixt 11. 6V strömport (in).
12. Stativfäste 3/8

Kom igång

Om du redan har ett LinckEazi-konto, logga in.

Om inte så gå till <https://www.linckeazi.com/> eller ladda ner APPen LinckEazi via Goole Play eller APP Store eller scanna QR-koden som visas längre ner.



Android App



IOS App

Efter att du har laddat ner appen, starta den och skapa ett nytt konto genom att klicka på "Sign up / skapa konto", ange önskat användarnamn, önskat lösenord, din e-postadress och klicka på "Get Verification Code/ Begär verifieringskod", en kod kommer att skickas till din e-post, fyll i den i koden i appen. (se nästa sida)



Användarnamn/E-post



Lösenord

Logga in

Glömt lösenord?

Gäst?, logga in här

Ny användare? [Skapa konto](#)

Avbryt

Skapa konto



Användarnamn

Tillåter 6–20 bokstäver, nummer och * _



E-post

E-post kan användas som användarnamn



Kod

Begär
verifieringskod



Nytt lösenord

Tillåter 8–32 tecken kombinerat med bokstäver, siffror och symboler



Bekräfta lösenord

Skapa konto

Har du allerede en konto? [Logga in](#)

Klart, nu kan du logga in!

Lägg till kameran i appen

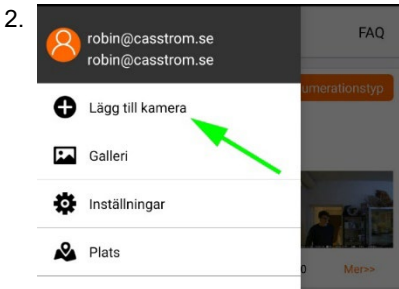
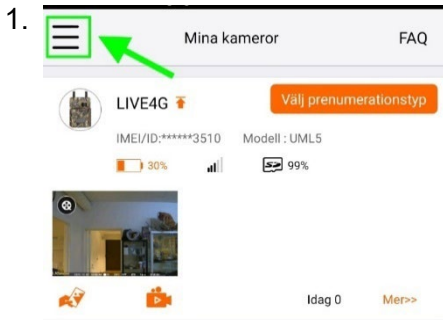



Klicka på dom tre strecken uppe till vänster enligt bilden, välj sedan "Lägg till kamera".

< Lägga till kamera

KAMERA

Tillåter max 8 bokstäver och/eller nummer

Serienummer 

IMEI/ID 

Plats

0/256

Du kan lägga till kamerans plats. Använd APP eller kameran för att få en exakt GPS-position.

Bekräfta

Streckodserna nedan är exempel:

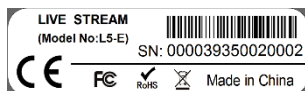

Ange önskat namn på kameran, tex Kamera, hemma eller skogen. Skanna kamerans IMEI- & SN- streckkoder som finns på både kameran och kameralådan med mobilkameran eller knappa in dom manuellt och klicka på "bekräfta". Nu är kameran tillagd i appen/kontot LinckEazi.

Välj prenumerationstyp

Efter att du har lagt till kameran så väljer du den prenumerationstyp som passar dig.

Välj prenumerationstyp

DEMO

Prenumerationstyp

Premium **HOT** Standard **HOT** Economic

Gratis

Betalningsintervall

Annually **HOT** Quarterly Monthly

Photo(pcs) 1500

Lagringsutrymme (Moin) Obegränsat

Bilder/ filmer sparas i Last 1 month

Pris €6.49
Price excluding tax

Nästa

Checkout

Selected Plan(DEMO)

Monthly €6.49-Standard

Pris €6.49

HQ Photo
Only support to be used when the camera works normally.

Betalningsmetod

Kreditkort

PayPal

€6.49
Price excluding tax

Betala med kort

UOVision Prenumerationstyp	Period		
	Månad	Kvartal	År
Bas	4.49€ (600 bilder)	12.49€ (1900 bilder)	48.99€ (8000 bilder)
Standard	6.49€ (1500 bilder)	18.99€ (4800 bilder)	73.99€ (20000 bilder)
Premium	9.99€ Obegränsat!	27.99€ Obegränsat!	109.99€ Obegränsat!

OBS! Detta gäller endast för Compact LTE med förinstallerat SIM-kort från fabrik.

OBS!

Vi reserverar oss för att prisändring kan ske efter att manualen gjorts.

Om man väljer premiumprenumerationen på årsbasis så ingår det nerladdning av 60st högupplösta bilder eller 20st videoklipp.

På övriga prenumerationer så måste man köpa till paket för nerladdning av högupplöst bild och video som ser ut enligt följande:

Antal, Högupplöstbild / Video

30 / 10 – 1,99€

60 / 20 – 3,49€

90 / 30 – 4,99€

Viktig information angående prenumerationerna:



1. Om kameran har varit utan prenumurationsplan i ett år, så måste du måste fylla på den igen och återställa kameran för att kunna använda den igen. För återställning: sätt kameran I "ON" håll sedan ner **RST**-knappen stadigt i 5 sekunder.

-
2. 7 dagar efter att prenumerationsplanen tagit slut så inaktiveras kameran och måste den laddas med en ny prenumeration och en extra aktiveringsavgift, se därför till att ladda inom 7 dagar för att undvika extra avgifter.
 3. Prenumerationerna går att överföra till en annan kamera av samma modell som är kopplad till samma användarkonto och att det är mer än 30 dagar kvar på prenumerationen.

Viktig information angående Högupplöstbild / Video (HQ) paketen:

1. Paketen har inget utgångsdatum men går inte nyttja i fall den grundläggande prenumerationen på kameran upphört.
2. HQ- paketen kan överföras till en annan kamera av samma modell under samma användarkonto.

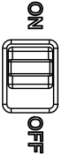
Förklaring av knappar ljudsignaler

Knapp	Funktion
 The icon shows a rectangular button with a vertical slot in the center. The word "ON" is written vertically above the button, and "OFF" is written vertically below it.	<p>ON: På (kameran är arbetsläge/aktiv)</p> <p>OFF: Avstängd</p>
 The icon shows a circular button with a central lens-like area and a ring around it. The letters "RST" are written vertically to the left of the button.	<p>Om du vill testa om kameran kan skicka en bild så tryck på snabbt på RST-knappen när lysdiod 2 har ett fast grönt eller gult sken, kameran tar då ett manuellt foto och skickar automatiskt till appen (Du måste ha skapat ett LinckEazi-konto först och lägga till kameran på ditt konto, enligt tidigare instruktioner.)</p>

Ljudsignaler:

Piper 1 gång: uppdatering lyckad.

Piper 3 gånger: Inget eller trasigt MicroSD minneskort.

Installera kameran

Installera batterierna

Denna kamera kan drivas med bland annat 8st AA/LR6 batterier.

VIKTIGT!

Strömbrytaren ska vara i läge OFF.

Sätt i nya batterier med rätt polaritet. Plus- och minuspol får inte förväxlas då kan apparaten skadas!

- **Blanda aldrig olika typer av batterier,**
- **Blanda aldrig nya och gamla batterier.**
- **Vi rekommenderar (1.5V) batterier av hög kvalité, helst litium, annars alkaliska av hög kvalité.**
- **Ta ur batterierna när kameran inte används, annars kan batterierna läcka och skada kameran (täcks inte av garantin).**

Installera minneskortet

Se till att kameran är avstängd (i läge OFF) innan du sätter in microSD-kortet. Installera minneskortet med microSD-kortets etikettsida vänd uppåt. **OBS!** microSD-kortet får max vara 32GB stort och ha en max läs/skrivhastighet på 90 mb/s. Används större eller snabbare minneskort kommer kameran inte sända några bilder.



Kamerainställningar

Kamerans alla inställningar görs enkelt via APP eller på webbsplatsen www.linckeazi.com.

1.



2.

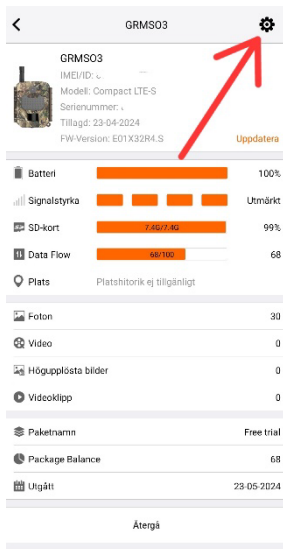

3.

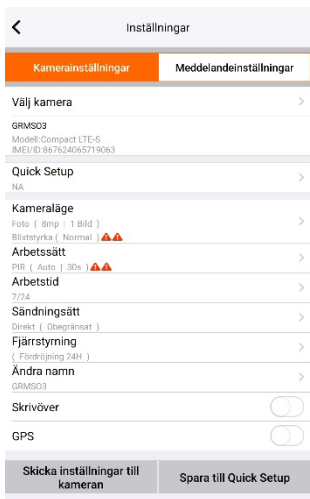

Klicka på “skicka inställningar till kameran” när du är klar.

Inställningar

Kameraläge		
Foto	Fotostorlek	3M/5M/8M/12M/16MP/20MP
	Bildserie	1-10
	Hastighet (bildserie)	Snabb (200ms) / Normal (500ms)
	Sänd bild (i bildserien)	1-10
	Slutartid	Normal/Snabb
	Blixstyrka	Low/High
Video	Videokvalité	WVGA/720P/1080P
	Videolängd	5s-60s

Bildserie: När kameran triggas av rörelsesensorn, Time lapse eller manuellt för att ta bild så kan du ställa in om kameran ska ta 1-10 bilder i en serie. Till exempel att kameran är inställd på 3 bilder så tar den 3 bilder i snabb följd vid varje trigging, du kan dessutom välja vilken utav

dessa 3 bilder kameran ska skicka till LinckEazi övriga bilder lagras på minneskortet (kameran skickar endast 1 utav bilderna oavsett antal i serien)

Slutartid: Normal fungerar i de flesta situationerna. **Snabb** kan användas om man upplever rörelseoskärpa på objektet. Till exempel fordon som kör snabbt.

Arbetsätt		
PIR-rörelsesensor	Känslighet, PIR-rörelsesensor	Låg/Auto /Hög
	Fördröjning av PIR-rörelsesensor	5s - 60min
Time Lapse	3 min - 24 tim (tidsgenererad bild)	
Båda	PIR + Time Lapse	

PIR fördröjning: Är tidsintervallen mellan när kameran har tagit en bild och när den är redo reagera på ny rörelse och ta nästa bild. Kort fördröjning/tidsintervall kan göra så att sändningen av bilden uteblir, speciellt vid svag/dålig täckning av mobilnätet. Vi rekommenderar minst 30 sekunder vid bra täckning och minst 1-2 minuter vid svag täckning.

Time Lapse / Tidsgenererad bild: är en funktion som gör att kameran fotograferar på en viss inställd tidsintervall, om du tex ställer in kamerans Time Lapse-funktion på 8 timmar så kommer kameran att ta en bild/video varje 8:e timme oavsett om det är någon rörelse eller ej framför kameran. En mycket smart funktion om man tex vill hålla koll på en termometer i fritidshuset, eller kolla kamerans status, bevaka en levandefångstfälla, ja användningsområdet är väldigt brett. Funktionen går självklart att kombinera med PIR/rörelsesensorn samt med timern.

Inställningar	
Arbetstid / Timer	4 olika tider kan anges
Sändningsätt	Direkt (0~99), 0 = Obegränsat
Fjärrstyrning	24/7 (realtid) / fördröjning 0.5T/1T/2T /3T/4T/6T/12T/24T
Automatiskt tid	Av/På
Ändra namn	Ange ett namn på kameran
Skrivöver	Av/På
GPS	På/Av

Sändningsätt: Gör det möjligt att ställa in att kameran får skicka 1-99 eller obegränsat per dygn. (ange värde 0 för obegränsat antal)

Fjärrstyrning: Med appen eller webbportalen så kan du enkelt styra / ändra kamerans alla inställningar. Med fjärrstyrningsfunktionen påslagen i realtid så förbrukar kameran betydligt mera ström eftersom den ligger online mot mobilnätet dygnet runt. Funktionen kan ställas in att vara aktiv i realtid (24/7) eller med fördröjning från varje halv timme upp till var 24:e timme. Vi rekommenderar att använda externström om du använder funktionen ofta.

Arbets tid: gör att du kan bestämma vilka dagar och tider kameran ska vara aktiv på rörelsesensorn. UOVision har en så kallad veckotimer som du kan ställa in 4 olika tider varje veckodag måndag-fredag, en mycket bra funktion vid övervakning på tex en arbetsplats. Går att kombinera med både time lapse- funktionen och rörelsesensorn.

Skrivöver: När minneskortet blir fullt och funktionen är "På" så kommer äldre bildmaterial att skrivas över med nytt. En bra funktion att använda tills man har möjlighet att åka och

byta minneskort. Om denna funktion används under en längre tid så kan kameran börja fungera otillfredsställande.

Meddelandeinställningar		
Välj kamera	Välj aktuell kamera du vill ändra	
Batterivarning	50%, 30%, 20%, 10%	
SD Card varning	50%, 20%, 10%, 0%	
Temperaturlarm	På/Av	
	Enhet:	°C / °F
	Larma om den sjunker under	+15, +10, +5, 0, -5, -10, -15
Skicka till e-post	Av/På	
New File / Ny bild	På/Av	
Special Reminder / AI-notis	På/Av	
	Alla, Människor, Fordon, Björn, Älg/Rådjur/Hjort, Vildsvin, Fågel	

Temperaturlarm: Detta är en funktion som varnar när temperaturen där kameran sitter sjunker under angiven grad. En funktion som man kan användas om man tex vill hålla koll på stugans innetemp så inte vattensystemet fryser etc.

Skicka till e-post: Kameran är primärt en molnkamera som sänder bilderna till app. Men med denna funktion så sänder "På" så sänder kameran ett e-postmeddelande till de/den angiva e-postadressen med en länk till bilden. OBS! Dessa e-postmeddelande kan fastna/hamna i skräpkorgen.

New File / Ny bild: Stänga av eller på för notis i mobilen när kameran har skickat en ny bild.

Special Reminder / AI-notis: En funktion där appen med hjälp av AI-teknik känner av vad det är för rörelse framför kameran, tex älg, fordon, människa etc. Med denna funktion så kan du som användare snabbt kan få veta vad det är för djur tex som kameran har fotat och det hjälper även om man vill kunna filtrera bilderna i galleriet. Funktionen är fortfarande under utveckling och visar/anger inte 100% rätt.

Indikationslampor

Lampa 1

visar PIR & batteristatus

Lampa 2

visar nätverksstatus

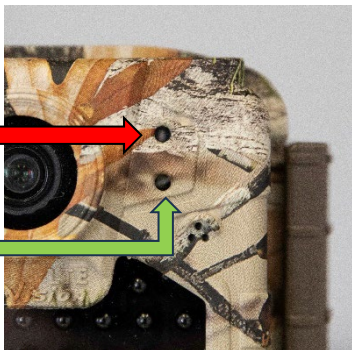

	Färg	Blinkar sakta	Fast sken	Blinkar snabbt
Lampa 1	Red	PIR funkcar		Lite ström
Lampa 2	Green	Söker signal	Bra täckning	Sänder bilder
	Gul / grön		Dålig täckning	
	Red		Ingen täckning	

*När kameran får GPS signal lyser lampa 2 blå en kort stund. När båda lamporna slocknat så är kameran aktiv.

Starta kameran

STEG 1: Starta kameran genom att sätta strömbrytaren i läge "ON".

STEG 2: "Lampa 2" blinkar grönt när den söker signal.

- Sökningen tar någon minut, i vissa fall upp till 2-3 minuter, speciellt första gången så vänligen ha tålamod.

STEG 3: När "Lampa 2" lyser med fast sken betyder det att kameran är registrerad online/uppkopplad mot mobilnätet.

Färgerna betyder följande status:

- Fast grön: Bra signal
- Fast gul/grönt: Svag signal
- Fast rött: Ingen signal

STEG 4: Efter att kameran har kopplat upp sig mot mobilnätet tar det 60 sekunder tills kameran går in i aktivt läge.

- Du kan trycka snabbt på "RST"-knappen när "lampa 2" har ett fast grönt eller gult sken som då kommer att blinka snabbt grönt. Kameran tar då ett manuellt foto och skickar

automatiskt till appen. Inom 30 sekunder så kommer bilden att finnas i appen (LinckEazi molnet) om täckningen är bra.

STEG 5: Kameran är i aktivt läge när båda lamporna har slocknat.

Om lampa 2 blir röd under **STEG 3** eller **STEG 4** så kontrollera och pröva följande:

- Kontrollera minneskortets storlek och hastighet. Max 32GB stort och max en läs/skrivhastighet på 90 mb/s. Om det är kompatibelt så testa att formatera det i en dator annars pröva ett annat kompatibelt minneskort.
- Kontrollera att antennen är ordentligt åtdragen, men dra inte för hårt, endast handkraft får användas!
- Återställ kameran: Sätt kameran i "ON" håll sedan ner **RST**-knappen stadigt i 5 sekunder.

Logfil

Om den manuella sändningen misslyckas kommer det att skapas en loggfil på ditt Micro SD-kortet. Du kan skicka loggfilen för felsökning till service@casstrom.se.

Tekniskspecifikation:

Bildkvalite	3/5/8/12/16/20MP
Lins	F=1.85 FOV (Diagonal Field of View)=64° (FOV10m: 7.72meter)
PIR -räckvidd rörelseensor	Ca 20m
PIR vinkel	54° @ 4 meter
Videokvalite	WVGA/720P/1080P
Triggertid	0.4 sekunder
Triggerintervall	5sekunder – 60 minuter
Time Lapse	3min-24timmar
Arbetstid/Timer	4 olika tider kan anges
Bildserie	1–10st
Skrivöver	Ja (skriv över gamla bilder på sd-kort)
Blixt - räckvidd	15m
Blixttyp	40st 940nm osynliga LED
Nätverl	2G, 3G och 4G (LTE)
Frekvensband	FDD-LTE: B1/B3/B5/B7/B8/B20 TDD-LTE: B38/B40/B41 WCDMA: B1/B5/B8 GSM: 900/1800

Stöd för GPS	Ja
Strömförsörjning	8*AA batterier(köps separat) Stöd för 6V externströmkälla.
Minneskort	MicroSD, OBS! MAX 32GB och en MAX läs/skrivhastighet på 90 mb/s!
Drifttemperatur	-20 - +60°C / Förvaring: -25 -+60°C
Relativ luftfuktighet	5% - 90%
IP-klassning	IP66
Monteringsalter nativ	Spännrem (ingår) / 3/8 gängfäste för tex väggfäste eller liknande (ingår ej)
Storlek	89mm×56mm×123mm
Nettovikt	287g (utan batterier)

I förpackningen:

Namn	Antal
Kamera	1
Antenn	1
Spänn-monteringsrem	1
Bruksanvisning	1
Snabbstartguide	1

Garanti

Tillverkarens begränsade garanti:

Denna kamera har en 24-månaders fabriksgaranti från inköpsdatumet. Garantin täcker tillverknings- eller materialfel. Garantin gäller när kameran köps från en auktoriserad återförsäljare. I händelse av ett garantianspråk kommer enheten att repareras eller ersättas med en liknande produkt.

Vid garantianspråk, visa alltid upp ett inköpskvitto som bevisar att kameran tillhör rätt ägare och inköpsdatum. Garantin täcker endast defekter vid normal användning av kameran som beror på tillverknings- eller materialfel. Garantin täcker inte normalt slitage på kameran. Garantin gäller endast om kameran inte har reparerats eller modifierats själv. Garantin gäller inte om serienumret har modifierats eller saknas på kameran.

Garantin gäller inte om kameran är skadad av yttre stötar, felaktig användning eller annan vårdslöshet från användaren. Vid misstänkt produktdefekt, kontakta din kameraåterförsäljare omedelbart.

Eventuella problem som orsakas av batteriläckor täcks inte av garantin. Ta alltid ur batterierna när de inte används. Vi reserverar oss för eventuella felskrivningar och eventuella tekniska ändringar.

För aktuell manual och teknisk support se: www.uovision.nu

Försäkran om överensstämmelse med direktiv 2014/53/EU

CE-märkning: Härmed intygar tillverkaren UOVision Technology (SHENZHEN) Co att denna typ av radioutsutning "Uovision Compact LTE-S" överensstämmer med direktiv 2014/53/EU. En kopia av DOC, (Declaration of Conformity to Directive 2014/53/EU), kan erhållas via den lokala distributören.

Tillverkare:

UOVision Technology (SHENZHEN) Co Ltd 4th Floor, A1 Building, Shunheda Factory, liuxiandong Industrial Zone, Xili street, Nanshan District, Shenzhen, CHN 518000

www.uovision.com

Svensk importör/distributör:

Casström AB

Gärdesgatan 12

92133 Lycksele

Telefon: 0950-700590

Mejl: service@casstrom.se

www.uovision.nu



CE FC RoHS

© Copyright Casström AB / UOVision Sverige