

DUOFILLER MONO (G3)

USER MANUAL

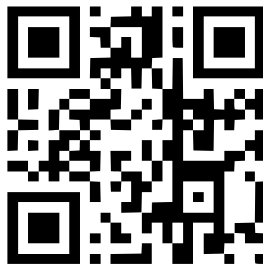
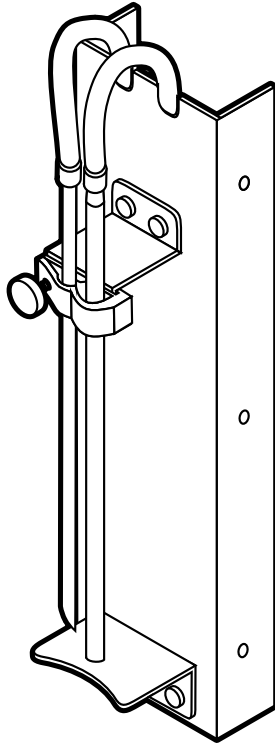
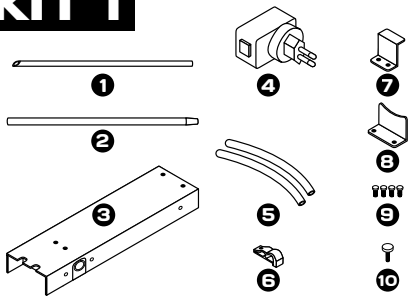

TABLE OF CONTENTS

PRODUCT ASSEMBLY.....	1
CONNECTIONS.....	3
SAFETY.....	4
CONNECT TO WIFI AND WEB INTERFACES.....	5
DUOFILLER GENERAL OPERATION.....	6
HOW TO SET FILL LEVEL.....	7
CLEANING.....	8
DO'S AND DON'TS.....	9
ES VERSION.....	10
NO VERSION.....	16
FR VERSION.....	22
DE VERSION.....	28
NL VERSION.....	34

KIT 1



KIT 2

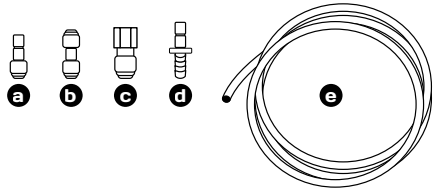

1

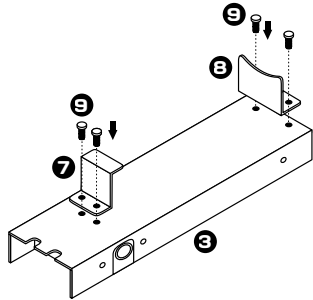

2

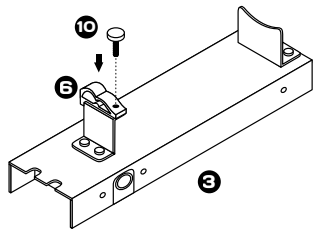

3

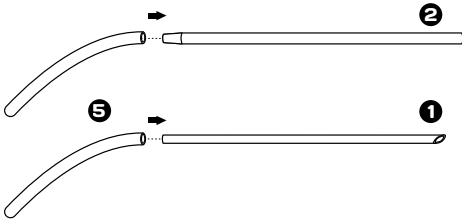

4

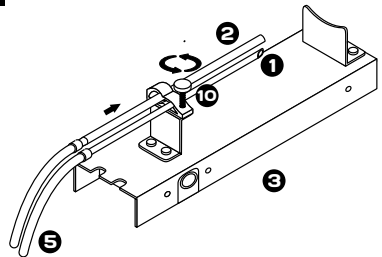

5

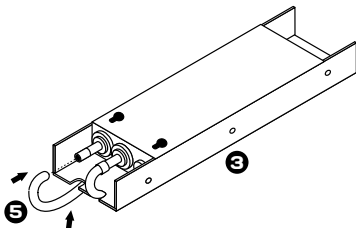

6

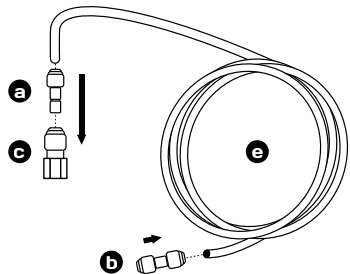

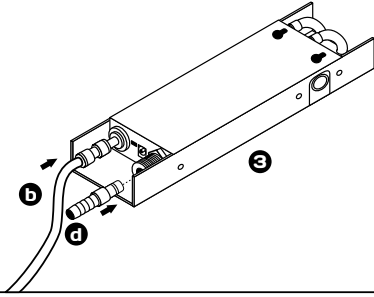
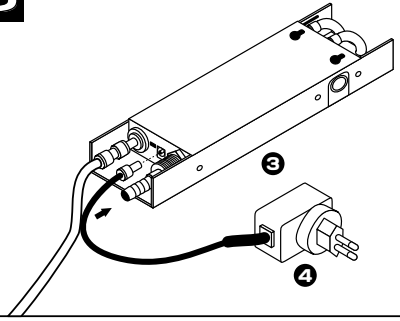
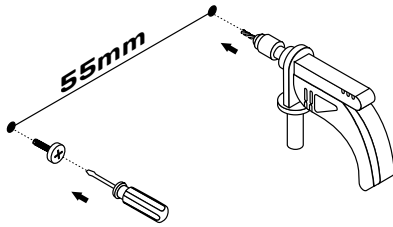
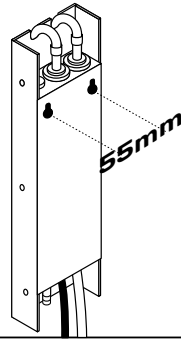
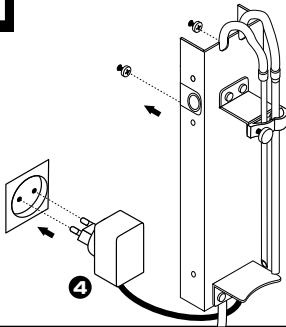
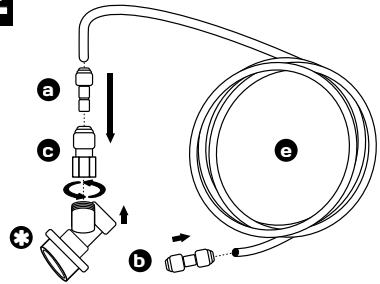
7**8****9****10****11****12**

NOTE

The power supply (**marked 4**) is supplied with EU, US, AU and UK type interchangeable plugs.

The black ball lock connector(marked with an asterisk, **step 12**) is not included.

CONNECTIONS

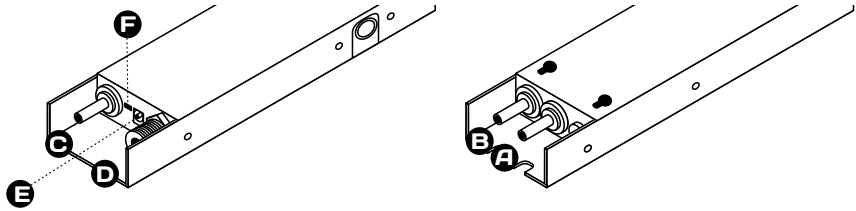

	name	size	comment
A	Beverage outlet	3/16"	
B	Purge gas outlet	3/16"	do not block!
C	Beverage inlet	3/16"	min 0.5 bar/ max 1.4 bar
D	Purge gas inlet	5/16" (8mm)	max 0.2 bar (3psi)
E	Power connector	5.5*2.1mm	12 V DC
F	USB-C connector		for future use

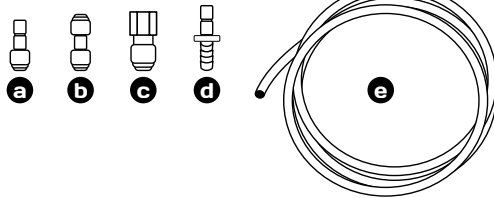

	name	connector A	connector B	length
a	Stem reducer	3/8"	3/16"	
b	Female connector	3/16"	3/16"	
c	MFL connector	1/4" FFL	3/8"	
d	Stem barb connector	5/16"	1/4" barb	
e	Beverage line	3/16" OD	3/16" OD	2500mm

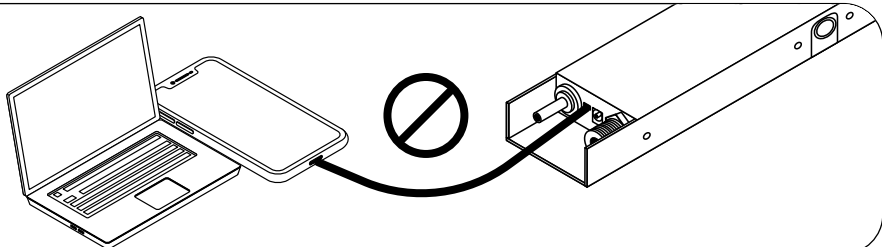

Ensure that the filler is in proper condition before each use.

- The filler must be in an upright position at all times when in use.
- Always use a drip tray below the filler.
- Use only in ventilated areas. As the filler uses CO₂ for purge gas there is a hazard of suffocation if the user location is not properly ventilated.
- Never use the filler to fill flammable liquids or with beverages that have more than 18% alcohol concentration. Use only for beverages and the recommended cleaning agents, never use it to fill chemicals
- Duofiller is normally used with liquid under pressure. Always inspect hoses and connectors for damage before use. Use only original connectors and/or accessories to prevent leakage or breakage.
- Never pressurize the Duofiller with more than 1.4 bar (20 psi) and/or liquid temperature over 65 °C. Always perform a pressure test with clean, cold water before each use.
- The filler is not suitable for installation in an area where a water jet could be used. Do not spray and do not submerge in water. It may cause damage to health, life, or property.
- When using the filler with cleaning chemicals and/or hot liquid use PPE as required by the chemical safety data sheet and always use safety goggles as a minimum.
- It can be life-threatening or can cause serious damage to health or property to open, modify, repair, or otherwise interfere with the Duofiller power supply unit. Don't use the power supply unit if it or its cables are visibly damaged, exposed to moisture, or show other signs of damage. Always inspect the power supply unit and its cables before each use. As a general rule of safety unplug the unit while it's not in use.

To make the most out of your filler, you must read and follow these instructions carefully. For the safety of your children, do not leave any packaging parts (cardboard, plastic, etc.) within reach. Do not let small children play with foil. There is a danger of suffocation!

The filler is not intended for use by persons (including children) with reduced physical, sensory, or mental capabilities or lack of experience and/or knowledge unless they are supervised by a person responsible for their safety or have received instructions from that person on how to use the device. Children should be supervised to ensure that they are kept away from the device and do not play with it. The Duofiller may only be used for its intended purpose and in a safe and secure condition.

POWER UP:

- ➔ Connect the power supply to the Duofiller.
- ➔ Wait for the Duofiller to boot up, indicated by solid light in the buttons.

CONNECT TO DUOFILLER WIFI:

- ➔ On your device (tablet/phone/computer), search for the WiFi network «Duofiller». Use the password «**duofiller**» to connect.
- ➔ Open a browser and navigate to **http://duofiller.local** to access the Duofiller web interface.

WIFI SETUP:

- ➔ On the web interface, select «Scan for wifi networks» from the menu.
- ➔ Find and select your WiFi network.
- ➔ Enter your WiFi credentials. The Duofiller will reboot and connect to your home WiFi. If the connection is unsuccessful it will be indicated by red light. Do a Network Reset and try again.

RECONNECT YOUR DEVICE:

- ➔ Switch your device back to your WiFi network.
- ➔ Revisit **http://duofiller.local** in your browser.

- ↵ Short button press: Start/stop fill sequence.
- ↵ Hold button until it blinks/stops blinking: Enter/exit programming mode.
- ↵ Continue holding the button while blinking: change between can/bottle mode.
- ↵ Hold button after filling: top up.
- ↵ Hold button on power up until blue light: Network reset.
- ↵ Hold button on power up until red light: Factory reset.

COLOR INDICATIONS:

At idle:

- blue color: can mode
- green color: bottle mode
- blinking: programming mode

During fill sequence:

- blue color: Purge valve open
- red color: Beverage valve open

In can mode the fill level is measured by a non-contact pressure sensor that measures the pressure inside the gas purge tube. When the liquid height in the can increases the pressure in the gas purge tube will increase linearly with the fill height.

In bottle mode the fill level is measured by a timer. That means it will fill for a duration as set during the programming of the fill level in bottle mode.

It's important that the pressure in the keg/unitank you are filling from is as stable as possible to get the best result in bottle mode. We don't recommend using can mode for filling bottles as when foam enters the bottle neck it causes a slight backpressure which affects the pressure sensor leading to lower accuracy. Bottle mode can be used for filling cans. Can mode can be less accurate if the beverage is highly carbonated, in such case bottle mode might be a better option for can filling.

The Duofiller will by factory default be in «Can mode». This is indicated by the color of the button. Blue color=can mode and green button=bottle mode.

Set the fill level:

1. Hold the button until it starts to blink and release.
2. Insert an empty can below the fill head and do a short press on the button. The fill sequence will now start.
3. Stop the filling at the desired fill level by another short press, and the fill level where it was stopped will be saved as the fill level setpoint.
4. On removal of the can, it will automatically exit programming mode and it's ready for use.
5. Start a fill sequence and it will automatically stop at the fill level setpoint where it was stopped in the previous step.

For the best accuracy, set the fill level with the actual beverage you are filling. Because of differences in specific gravity, carbonation, etc., there will be a difference in the actual fill level between for example uncarbonated water and beer. The fill level can be corrected or fine-tuned by setting a correction value in the web interface, or moving the gas purge tube up/down (can mode only) will cause the fill level to move accordingly.

If it's desired to change the purge time (default 6 seconds) it can be done in the web interface.

Before using the Duofiller we recommend the following cleaning procedure:

1. Put a drip tray/bucket under the Duofiller. Set in can mode, start a fill sequence, and flush through the filler with lukewarm water. If first-time use or if there are liquid residues in the tubes we recommend using PBW or a dishwasher detergent (at the recommended concentration) and flush for 5 minutes.
2. Flush through an acid-based sanitizer for beverage equipment (we recommend StarSan, SureSan, or equivalent) at its recommended concentration. Contact time 3 minutes or more.
3. Gently spray (with a spray bottle) or soak the outside of the stainless fill tubes with an acid-based sanitizer. Use goggles. Contact time 3 minutes.

After use it's mandatory to immediately do an in-line cleaning:

1. Connect a keg with lukewarm water and PBW or dishwasher powder at its recommended concentration. Flush through the filler and ensure a contact time of 5 minutes.
2. Flush through clean, lukewarm water to remove the detergent.
3. Displace the liquid in the beverage lines by connecting the beverage line to the gas post of the keg (Makee sure beverage valves are open). The CO2 from the keg will displace the liquid in the lines. You can either use a grey CO2 quick disconnect or you can use the black one by pushing it down on the gas post and just holding it there while the CO2 flows.
4. Don't leave a liquid-filled can under the fill tubes for a long time (+ 30 minutes). The capillary forces might draw the liquid into the CO2 system and damage the filler.
5. Always depressurize and disconnect the beverage line and disconnect power after use.

PERIODICAL CLEANING:

Periodical in-line cleaning can be done with a suitable beer line cleaner such as «Pipeline beer line cleaner» at its recommended concentration.

SANITIZING/DIZINFECTING:

Use an acid-based sanitizer but only at the product's recommended concentration. Too high concentration of acid sanitizer can damage the plastic connectors.

Do:

- Prime the lines before setting the fill level.
- Set the fill level using the same beverage you intend to fill.
- Fill from a pressurized keg/unitank.
- Cap on foam.
- Always clean and sanitize before and after use. Wear goggles when using cleaning chemicals.
- Make sure the carbonation is finished before filling the beverage.
- Use spill collection/drip tray below the filler.
- Always use in a well-ventilated area.
- When filling carbonated beverages; make sure the beverage is cold. The higher the carbonation is the lower the beverage temperature has to be. If too little foam ➡ increase the temperature; if too much foam ➡ decrease the temperature.
- Always disconnect power after use.
- Always disconnect the lines and drain the filler after use.
- Always use purge gas (Co2, nitrogen, air) to keep the purge valves/sensors dry. If you intend to use without purge gas then the purge tube needs to be removed.

Don't:

- Don't leave the Duofiller liquid filled or pressurized between use.
- Don't leave the fill tubes submerged in liquid for an extended time (+ 30 minutes). Liquid might be sucked into the purge system and cause damage to the sensors.
- Don't fill over-carbonated beverage (> 3.0-3.3 vol Co2)
- Don't use quick carbonation, shake the keg, etc. We recommend force carbonation at a stable pressure.
- Don't lower the keg pressure before or while filling, it will cause foaming.
- Don't overpressurize (beverage max 1.4bar, purge gas max 0.2 bar).
- Don't use too high concentration of sanitizer when sanitizing.
- Don't use with scorching hot liquid under pressure.
- Don't fill chemicals or flammable liquids.
- Don't connect phone or computers to the USB-C ports, as this may damage your device. The USB-C ports are intended for use with Duofiller accessories exclusively.

Asegúrese de que la masilla está en buenas condiciones antes de cada uso.

- La llenadora debe estar en posición vertical en todo momento mientras se utiliza.
- Utilice siempre una bandeja de goteo debajo de la llenadora.
- Utilizar sólo en lugares ventilados. Dado que la llenadora utiliza CO2 como gas de purga, existe riesgo de asfixia si el lugar donde se encuentra el usuario no está correctamente ventilado.
- Nunca utilice la llenadora para llenar líquidos inflamables o con bebidas que tengan más de un 18% de concentración de alcohol. Utilícela sólo para bebidas y los productos de limpieza recomendados, nunca la utilice para rellenar productos químicos
- Duofiller se utiliza normalmente con líquido a presión. Inspeccione siempre las mangueras y los conectores en busca de daños antes de utilizarlos. Utilice únicamente conectores y/o accesorios originales para evitar fugas o roturas.
- Nunca presurice el Duofiller con más de 1,4 bar (20 psi) y/o una temperatura del líquido superior a 65 °C. Realice siempre una prueba de presión con agua limpia y fría antes de cada uso.
- La masilla no es adecuada para su instalación en una zona donde pueda utilizarse un chorro de agua. No rocíe ni sumerja en agua. Podría causar daños a la salud, la vida o la propiedad.
- Cuando utilice la embudidora con productos químicos de limpieza y/o líquidos calientes, utilice los EPI exigidos en la ficha de datos de seguridad química y, como mínimo, utilice siempre gafas de seguridad.
- Abrir, modificar, reparar o interferir de cualquier otro modo con la fuente de alimentación Duofiller puede poner en peligro la vida o causar daños graves a la salud o a la propiedad. No utilice la fuente de alimentación si ésta o sus cables están visiblemente dañados, expuestos a la humedad o presentan otros signos de deterioro. Inspeccione siempre la fuente de alimentación y sus cables antes de cada uso. Como norma general de seguridad, desenchufe la unidad cuando no esté en uso.

Para sacar el máximo partido de su rellenadora, debe leer y seguir atentamente estas instrucciones. Para la seguridad de sus hijos, no deje ninguna pieza del envase (cartón, plástico, etc.) a su alcance. No deje que los niños pequeños jueguen con el papel de aluminio. ¡Hay peligro de asfixia!

El rellenador no está diseñado para ser utilizado por personas (incluidos niños) con capacidades físicas, sensoriales o mentales reducidas o con falta de experiencia y/o conocimientos, a menos que estén supervisadas por una persona responsable de su seguridad o hayan recibido instrucciones de dicha persona sobre cómo utilizar el dispositivo. Los niños deben ser supervisados para garantizar que se mantienen alejados del dispositivo y que no juegan con él. El Duofiller sólo debe utilizarse para los fines previstos y en condiciones de seguridad.

ENCENDIDO:

- ➔ Conecte la fuente de alimentación al Duofiller.
- ➔ Espere a que el Duofiller arranque, indicado por una luz sólida en los botones.

CONECTARSE A DUOFILLER WIFI:

- ➔ En su dispositivo (tableta/teléfono/ordenador), busque la red WiFi. Use the password «**duofiller**» to connect "Duofiller". Utilice la contraseña "duofiller" para conectarse.
- ➔ Abra un navegador y navegue hasta **http://duofiller.local** para acceder a la interfaz web de Duofiller.

WIFI SETUP:

- ➔ En la interfaz web, selecciona "Buscar redes wifi" en el menú.
- ➔ Busca y selecciona tu red wifi.
- ➔ Introduzca sus credenciales WiFi. El Duofiller se reiniciará y se conectará a su WiFi doméstico. Si la conexión no tiene éxito se indicará con una luz roja. Reinicie la red e inténtelo de nuevo.

VUELVE A CONECTAR TU DISPOSITIVO:

- ➔ Vuelva a conectar su dispositivo a la red WiFi.
- ➔ Vuelve a visitar **http://duofiller.local** en tu navegador.

- ➔ Pulsación corta del botón: Inicio/detención de la secuencia de llenado.
- ➔ Mantenga pulsado el botón hasta que parpadee/deje de parpadear: Entrar/salir del modo programación. .
- ➔ Mantener pulsado el botón mientras parpadea: cambio entre modo lata/botella.
- ➔ Mantener pulsado el botón tras el llenado: rellenar.
- ➔ Mantenga pulsado el botón de encendido hasta que se encienda la luz azul: Reinicio de la red.
- ➔ Mantén pulsado el botón de encendido hasta que se encienda la luz roja: Restablecimiento de fábrica.

INDICACIONES DE COLOR:

Al ralentí:

- color azul: modo lata
- color verde: modo botella
- intermitente: modo programación

Durante la secuencia de llenado:

- color azul: válvula de purga abierta
- color rojo: Válvula de bebida abierta

En el modo de lata, el nivel de llenado se mide mediante un sensor de presión sin contacto que mide la presión dentro del tubo de purga de gas. Cuando la altura del líquido en la lata aumenta, la presión en el tubo de purga de gas aumentará linealmente con la altura de llenado.

En el modo botella, el nivel de llenado se mide mediante un temporizador. Esto significa que se llenará durante el tiempo establecido durante la programación del nivel de llenado en modo botella.

Es importante que la presión en el barril/depósito desde el que está llenando sea lo más estable posible para obtener el mejor resultado en el modo botella. No recomendamos utilizar el modo lata para el llenado de botellas, ya que cuando entra espuma en el cuello de la botella se produce una ligera contrapresión que afecta al sensor de presión y reduce la precisión. El modo botella puede utilizarse para llenar latas. El modo lata puede ser menos preciso si la bebida es muy carbonatada, en tal caso el modo botella puede ser una mejor opción para el llenado de latas.

El Duofiller estará por defecto en "modo Lata". Esto se indica por el color del botón. Color azul=modo lata y botón verde=modo botella.

Ajuste el nivel de llenado:

1. Mantenga pulsado el botón hasta que empiece a parpadear y suéltelo.
2. Introduzca una lata vacía debajo del cabezal de llenado y pulse brevemente el botón. Se iniciará la secuencia de llenado.
3. Detenga el llenado en el nivel de llenado deseado mediante otra pulsación corta, y el nivel de llenado en el que se detuvo se guardará como punto de ajuste del nivel de llenado.
4. Al retirar la lata, saldrá automáticamente del modo de programación y estará lista para su uso.
5. Inicie una secuencia de llenado y se detendrá automáticamente en el punto de ajuste del nivel de llenado donde se detuvo en el paso anterior.

Para obtener la máxima precisión, ajuste el nivel de llenado con la bebida real que vaya a llenar. Debido a las diferencias de gravedad específica, carbonatación, etc., habrá una diferencia en el nivel de llenado real entre, por ejemplo, el agua sin gas y la cerveza. El nivel de llenado puede corregirse o ajustarse con precisión estableciendo un valor de corrección en la interfaz web, o moviendo el tubo de purga de gas hacia arriba/abajo (sólo en el modo de latas) hará que el nivel de llenado se mueva en consecuencia.

Si se desea cambiar el tiempo de purga (por defecto 6 segundos) se puede hacer en la interfaz web.

Antes de utilizar el Duofiller, recomendamos el siguiente procedimiento de limpieza:

1. Coloque una bandeja de goteo/un cubo debajo del Duofiller. Póngalo en modo lata, inicie una secuencia de llenado y enjuague la llenadora con agua tibia. Si es la primera vez que se utiliza o si hay residuos líquidos en los tubos, recomendamos utilizar PBW o un detergente para lavavajillas (a la concentración recomendada) y enjuagar durante 5 minutos.
2. Enjuague con un desinfectante de base ácida para equipos de bebidas (recomendamos StarSan, SureSan o equivalente) a su concentración recomendada. Tiempo de contacto 3 minutos o más.
3. Rocíe suavemente (con un pulverizador) o empape el exterior de los tubos de llenado de acero inoxidable con un desinfectante de base ácida. Utilice gafas protectoras. Tiempo de contacto 3 minutos.

Tras su uso, es obligatorio realizar inmediatamente una limpieza en línea:

1. Conecte un barril con agua templada y PBW o detergente en polvo para lavavajillas en su concentración recomendada. Enjuague a través de la llenadora y asegúrese de que el tiempo de contacto sea de 5 minutos.
2. Enjuague con agua limpia y tibia para eliminar el detergente.
3. Desplace el líquido de las líneas de bebida conectando la línea de bebida al conector de gas del barril (asegúrese de que las válvulas de bebida están abiertas). El CO2 del barril desplazará el líquido de las líneas. Puede utilizar una desconexión rápida de CO2 gris o puede utilizar la negra empujándola hacia abajo en el poste de gas y manteniéndola ahí mientras fluye el CO2.
4. No deje una lata llena de líquido bajo los tubos de llenado durante mucho tiempo (+ 30 minutos). Las fuerzas capilares podrían arrastrar el líquido hacia el sistema de CO2 y dañar la llenadora.
5. Despresurice y desconecte siempre la línea de bebidas y desconecte la alimentación eléctrica después del uso.

LIMPIEZA PERIÓDICA:

La limpieza periódica en línea puede realizarse con un limpiador de líneas de cerveza adecuado, como por ejemplo "Pipeline beer line cleaner" en su concentración recomendada.

HIGIENIZACIÓN/DESINFECCIÓN:

Utilice un desinfectante de base ácida, pero sólo en la concentración recomendada por el producto. Una concentración demasiado alta de desinfectante ácido puede dañar los conectores de plástico.

Hazlo:

- Bebe los conductos antes de ajustar el nivel de llenado.
- Ajuste el nivel de llenado utilizando la misma bebida que pretende llenar.
- Llenar desde un barril/unitank presurizado.
- Tapón de espuma.
- Limpie e higienice siempre antes y después de cada uso. Lleve gafas protectoras cuando utilice productos químicos de limpieza.
- Asegúrese de que la carbonatación ha terminado antes de llenar la bebida.
- Utilizar bandeja de recogida/goteo de derrames debajo del llenado.
- Utilizar siempre en una zona bien ventilada.
- Cuando llene bebidas carbonatadas, asegúrese de que la bebida esté fría. Cuanto mayor sea la carbonatación, más baja debe ser la temperatura de la bebida. Si hay poca espuma ➡ aumente la temperatura; si hay mucha espuma ➡ disminuya la temperatura.
- Desconecte siempre la alimentación después del uso.
- Desconecte siempre los conductos y vacíe el depósito después de cada uso.
- Utilice siempre gas de purga (Co2, nitrógeno, aire) para mantener secas las válvulas/sensores de purga. Si tiene la intención de utilizar sin gas de purga, entonces el tubo de purga debe ser eliminado.

No lo hagas:

- No deje el Duofiller lleno de líquido o presurizado entre usos.
- No deje los tubos de llenado sumergidos en líquido durante un tiempo prolongado (+ 30 minutos). El líquido podría ser aspirado por el sistema de purga y dañar los sensores.
- No llene bebidas demasiado carbonatadas (> 3,0-3,3 vol Co2)
- No utilice la carbonatación rápida, agite el barril, etc. Recomendamos la carbonatación forzada a una presión estable.
- No baje la presión del barril antes o durante el llenado, ya que provocará la formación de espuma.
- No sobrepresurizar (bebida máx. 1,4 bar, gas de purga máx. 0,2 bar).
- No utilice una concentración demasiado alta de desinfectante cuando desinfecte.
- No utilizar con líquido caliente a presión.
- No llenes productos químicos ni líquidos inflamables.
- No conectes teléfonos ni ordenadores a los puertos USB-C, ya que podrías dañar tu dispositivo. Los puertos USB-C están diseñados para su uso exclusivo con accesorios Duofiller.

Sjekk for at fylleren er i god stand før bruk.

- Fylleren må alltid være i oppreist stilling når den brukes.
- Bruk alltid dryppbrett under fylleren for å samle opp søl.
- Bruk kun i ventilert område. Ettersom fylleren bruker CO₂ til flushing, er det fare for kvelning hvis brukerstedet ikke er skikkelig ventilert.
- Bruk aldri fylleren til å fylle brennbare væsker eller drikkevarer som har mer enn 18% alkoholkonsentrasjon. Bruk kun for drikkevarer og anbefalte rengjøringsmidler, aldri bruk den til å fylle kjemikalier.
- Duofiller brukes normalt med væske under trykk. Inspiser alltid slanger og tilkoblinger for skader før bruk. Bruk kun originale tilkoblinger og/eller tilbehør for å forhindre lekkasje.
- Aldri trykksatt Duofiller Core med mer enn 1,4 bar (20 psi) og/eller væsketemperatur over 65 °C. Utfør alltid en trykktest med rent, kaldt vann før hver bruk.
- Duofiller Core er ikke egnet for installasjon i et område der det kan forekomme vannsprut. Ikke sprut med vann og ikke senk ned i vann. Det kan forårsake skade på helse, liv eller eiendom.
- Når du bruker fylleren med rengjøringskjemikalier og/eller varm væske, bruk personlig verneutstyr som kreves av sikkerhetsdatabladet for kjemikaliyet og bruk alltid vernebriller som et minimum.
- Det kan være livstruende eller forårsake alvorlig skade på helse eller eiendom å åpne, modifisere, reparere eller på annen måte gripe inn i Duofiller strømforsyningsenhet. Ikke bruk strømforsyningsenheten hvis den eller kablene er synlig skadet, utsatt for fuktighet eller viser andre tegn på skade. Inspiser alltid strømforsyningsenheten og kablene før hver bruk. Som en generell sikkerhetsregel, trekk ut enheten mens den ikke er i bruk.

For å få mest mulig ut av Duofiller Core, må du lese og følge disse instruksjonene nøye. For sikkerheten til barna dine, ikke la noen emballasjedeler (papp, plast osv.) være innen rekkevidde. Ikke la små barn leke med folie. Det er fare for kvelning!

Fylleren er ikke beregnet for bruk av personer (inkludert barn) med reduserte fysiske, sensoriske eller mentale evner eller mangel på erfaring og/eller kunnskap, med mindre de er under tilsyn av en person ansvarlig for deres sikkerhet eller har fått instruksjoner fra den personen om hvordan man bruker enheten. Barn bør overvåkes for å sikre at de holdes borte fra enheten og ikke leker med den. Duofiller Core kan kun brukes til sitt tiltenkte formål og i en sikker og sikret tilstand.

START OPP:

- ➔ Koble strømforsyningen til Duofiller Core.
- ➔ Vent til den starter opp, dette indikeres av konstant lys i knappene.

KOBLE TIL DUOFILLER WIFI:

- ➔ På din enhet (nettbrett/telefon/datamaskin), søk etter WiFi-nettverket «Duofiller». Bruk passordet «**duofiller**» for å koble til.
- ➔ Åpne en nettleser og gå til **http://duofiller.local** for å få tilgang til Duofiller webgrensesnitt.

WIFI-OPPSETT:

- ➔ I webgrensesnittet, velg «Search for wifi network» fra menyen.
- ➔ Finn og velg ditt WiFi-nettverk.
- ➔ Skriv inn dine WiFi-innloggingsdetaljer. Duofiller vil starte på nytt og koble til hjemme-WiFi-en din. Hvis tilkoblingen mislykkes, vil dette indikeres med rødt lys. Gjør en "network reset" og prøv igjen

KOBLE TIL ENHETEN DIN PÅ NYTT:

- ➔ Bytt tilbake til ditt WiFi-nettverk på enheten din.
- ➔ Besøk <http://duofiller.local> på nytt i nettleseren din.

- ➔ Kort trykk på knappen: Start/stopp fyllsekvens.
- ➔ Hold knappen inne til den blinker/slutter å blinke: Gå inn/ut av programmeringsmodus.
- ➔ Fortsett å holde knappen mens den blinker: skift mellom boksmodus (can mode) og flaskemodus (bottle mode).
- ➔ Hold knappen inne etter fylling: etterfylling/top up.
- ➔ Hold knappen inne ved oppstart til blått lys: Tilbakestille nettverksinnstillinger (network reset).
- ➔ Hold knappen inne ved oppstart til rødt lys: Slette lagrede innstillinger (factory reset).

FARGER:

I ventemodus:

- blå farge: boksmodus (can mode)
- grønn farge: flaskemodus (bottle mode)
- blinkende: programmeringsmodus

Under fyllsekvens:

- blå farge: CO2-ventilen åpen
- rød farge: Fylleventilen åpen

I boksmodus måles fylleenivået av en trykksensor som måler trykket inne i CO2-røret. Når væskehøyden i boksen øker, vil trykket i CO2-røret øke lineært med fylleenivået.

I flaskemodus måles fylleenivået med en timer. Det betyr at det vil fylles for en varighet som er satt under programmeringen av fylleenivået i flaskemodus.

Det er viktig at trykket i fatet/gjæringstanken du fyller fra er så stabilt som mulig for å oppnå best resultat i flaskemodus. Vi anbefaler ikke å bruke boksmodus for å fylle flasker, fordi når skum kommer opp i flaskehalsen så forårsaker det et lite mottrykk som påvirker trykksensoren og fører til redusert nøyaktighet. Flaskemodus kan derimot brukes til å fylle bokser. Boksmodus kan være mindre nøyaktig hvis drikkevaren er sterkt karbonert, i så tilfelle kan flaskemodus være et bedre alternativ for fylling av bokser.

Duofiller vil som standardinnstilling være i «Boksmodus». Dette indikeres av knappens farge. Blå farge = boksmodus og grønn knapp = flaskemodus.

Programmer fylleenivået:

1. Hold knappen inne til den begynner å blinke, og slipp den.
2. Sett en tom boks under fyllehodet og trykk kort på knappen. Fyllesekvensen vil nå starte.
3. Stopp fyllingen på det ønskede nivået med et nytt kort trykk. Fylleenivået hvor det ble stoppet vil bli lagret som settpunkt.
4. Når boksen fjernes, vil enheten automatisk gå ut av programmeringsmodus og er klar til bruk.
5. Start en ny fyllesekvens, og den vil automatisk stoppe på settpunktet hvor den ble stoppet i det foregående trinnet.

For best nøyaktighet, sett fylleenivået med den faktiske drikkevaren du fyller. På grunn av forskjeller i egenvekt, karbonering, osv., vil det være forskjeller i det faktiske fylleenivået mellom for eksempel ukarbonert vann og øl. Fylleenivået kan korrigeres eller finjusteres ved å sette en korreksjonsverdi i webgrensesnittet, eller ved å flytte CO2-røret opp/ned (kun i boksmodus). Fylleenivået vil endres tilsvarende som CO2-røret ble flyttet.

Hvis det er ønskelig å endre purge time (standard er 6 sekunder), kan det gjøres i webgrensesnittet.

Før bruk av Duofiller Core anbefaler vi følgende rengjøringsprosedyre:

1. Plasser et dryppbrett/en bøtte under Duofilleren. Still inn på boksmodus, start en fyllesekvens, og skyll gjennom fylleren med lunkent vann. Ved første gangs bruk eller hvis det er væskerester i slangene, anbefaler vi å bruke PBW eller oppvaskmiddel (i anbefalt konsentrasjon) og skyll i 5 minutter.
2. Skyll gjennom med et syrebasert desinfeksjonsmiddel for tappeutstyr (vi anbefaler StarSan, SureSan, eller et tilsvarende produkt) i anbefalt konsentrasjon. Kontaktiden skal være 3 minutter eller mer.
3. Fukte utsiden av de rustfrie fyllerørene med et syrebasert desinfeksjonsmiddel (bruk en sprayflaske). Bruk vernebriller. Kontaktiden skal være 3 minutter.

Etter bruk er det påkrevd å umiddelbart utføre innvendig rengjøring:

1. Koble til et fat med lunkent vann og PBW eller oppvaskpulver i anbefalt konsentrasjon. Skyll gjennom fylleren og sørg for en kontaktid på 5 minutter.
2. Skyll gjennom med rent, lunkent vann for å fjerne rengjøringsmiddelet.
3. Tøm væsken i slangene ved å koble slangen til CO2-tilkoblingen på fatet (sørg for at fylleventilene er åpne). CO2 fra fatet vil presse ut væsken i slangene. Du kan enten bruke en grå CO2 hurtigkobling, eller du kan bruke den sorte ved å trykke den ned på CO2-tilkoblingen og holde den der mens CO2 strømmer.
4. La ikke en væskefylt boks stå under fyllerørene over lengre tid (+ 30 minutter). Kapillærkreftene kan trekke væsken inn i CO2-systemet og skade fylleren.
5. Trykkavlast og koble fra slangene og strømmen etter bruk.

PERIODISK RENGJØRING:

Periodisk innvendig rengjøring kan gjøres med et egnet rengjøringsmiddel for tappeutstyr som «Pipeline beer line cleaner» i anbefalt konsentrasjon.

DESINFEKSJON:

Bruk et syrebasert desinfeksjonsmiddel, men kun i produktets anbefalte konsentrasjon. En for høy konsentrasjon av syrebasert desinfeksjonsmiddel kan skade plastkoblingene.

Gjør:

- Fjern luft fra slangene før du stiller inn fylleenivået.
- Still inn fylleenivået med samme drikkevare som du har tenkt å fylle.
- Fyll fra et trykksatt fat/gjæringstank
- Unngå luftlomme under lokket – sett lokket/korken i skum.
- Rengjør og desinfiser alltid før og etter bruk. Bruk vernebriller når du bruker rengjøringsmidler.
- Sørg for at karboneringen er ferdig før du fyller drikkevaren.
- Bruk oppsamlingsbrett/dryppbrett under fylleren.
- Bruk alltid i et godt ventilert område.
- Når du fyller karbonerte drikkevarer; sørg for at den er kald. Jo høyere karbonering, desto lavere må temperaturen være. Hvis det er for lite skum ➡ kan du øke temperaturen; hvis det er for mye skum ➡ reduser temperaturen.
- Koble alltid fra strømmen etter bruk.
- Koble alltid fra slangene og tøm fylleren etter bruk.
- Bruk alltid purge gass (CO₂, nitrogen, luft) for å holde CO₂ ventiler/sensorer tørre. Hvis du har tenkt å bruke uten CO₂, må CO₂ røret fjernes og flaskemodus må brukes.

Ikke gjør:

- La ikke Duofilleren stå væskefylt eller trykksatt mellom bruk.
- La ikke fyllerørene være nedsenket i væske over lengre tid (+30 minutter). Væske kan bli sugd inn i CO₂ systemet og forårsake skade på sensorene.
- Ikke fyll overkarbonert drikkevare (>3.0-3.3 vol CO₂)
- Ikke bruk hurtigkarbonering, rist ikke på fatet osv. Vi anbefaler tvangskarbonering ved et stabilt trykk.
- Ikke senk trykket på fatet før eller under fylling, det vil forårsake skumming.
- Ikke overtrykk (maks 1.4 bar for drikkevare, maks 0.2 bar for CO₂).
- Ikke bruk for høy konsentrasjon av desinfeksjonsmiddel ved desinfisering.
- Ikke bruk med skåldende varm væske under trykk.
- Ikke fyll kjemikalier eller brennbare væsker.
- Ikke koble til telefon eller datamaskiner til USB-C-portene, da dette kan skade enheten din. USB-C-portene er kun ment for bruk med Duofiller-tilbehør.

Assurez-vous que le chargeur est en bon état avant chaque utilisation.

- Le remplisseur doit toujours être en position verticale lorsqu'il est utilisé.
- Utilisez toujours un bac d'égouttage en dessous de la soutireuse.
- A utiliser uniquement dans des zones ventilées. Comme la remplisseuse utilise du CO2 comme gaz de purge, il y a un risque de suffocation si l'endroit où se trouve l'utilisateur n'est pas correctement ventilé.
- Ne jamais utiliser le doseur pour remplir des liquides inflammables ou des boissons dont la concentration en alcool est supérieure à 18 %. Ne l'utilisez que pour les boissons et les produits de nettoyage recommandés, jamais pour remplir des produits chimiques.
- Le Duofiller est normalement utilisé avec des liquides sous pression. Avant toute utilisation, vérifiez toujours que les tuyaux et les connecteurs ne sont pas endommagés. N'utilisez que des connecteurs et/ou des accessoires d'origine pour éviter les fuites ou les ruptures.
- Ne jamais pressuriser le Duofiller à plus de 1,4 bar (20 psi) et/ou à une température de liquide supérieure à 65 °C. Effectuez toujours un test de pression avec de l'eau propre et froide avant chaque utilisation.
- Le mastic ne convient pas à une installation dans une zone où un jet d'eau pourrait être utilisé. Ne pas pulvériser ni immerger dans l'eau. Cela pourrait causer des dommages à la santé, à la vie ou aux biens.
- Lors de l'utilisation du chargeur avec des produits chimiques de nettoyage et/ou des liquides chauds, utilisez l'EPI requis par la fiche de données de sécurité des produits chimiques et portez toujours des lunettes de sécurité au minimum.
- L'ouverture, la modification, la réparation ou toute autre intervention sur le bloc d'alimentation de Duofiller peut mettre la vie en danger ou causer de graves dommages à la santé ou aux biens. N'utilisez pas le bloc d'alimentation si celui-ci ou ses câbles sont visiblement endommagés, exposés à l'humidité ou présentent d'autres signes de détérioration. Inspectez toujours le bloc d'alimentation et ses câbles avant chaque utilisation. Par mesure de sécurité, débranchez l'appareil lorsqu'il n'est pas utilisé.

Pour tirer le meilleur parti de votre appareil, vous devez lire et suivre attentivement ces instructions. Pour la sécurité de vos enfants, ne laissez pas les éléments de l'emballage (carton, plastique, etc.) à leur portée. Ne laissez pas les jeunes enfants jouer avec les feuilles d'aluminium. Il y a un risque d'asphyxie !

L'appareil n'est pas destiné à être utilisé par des personnes (y compris des enfants) dont les capacités physiques, sensorielles ou mentales sont réduites ou qui manquent d'expérience et/ou de connaissances, à moins qu'elles ne soient supervisées par une personne responsable de leur sécurité ou qu'elles n'aient reçu des instructions de cette personne sur la manière d'utiliser l'appareil. Les enfants doivent être surveillés pour s'assurer qu'ils restent à l'écart du dispositif et ne jouent pas avec. Le Duofiller ne doit être utilisé que pour l'usage auquel il est destiné et en toute sécurité.

MISE SOUS TENSION :

- ➔ Branchez l'alimentation électrique au Duofiller.
- ➔ Attendez que le Duofiller démarre, ce qui est indiqué par la présence d'une lumière fixe dans les boutons.

SE CONNECTER AU WIFI DE DUOFILLER :

- ➔ Sur votre appareil (tablette/téléphone/ordinateur), recherchez le réseau WiFi "Duofiller". Utilisez le mot de passe "**duofiller**" pour vous connecter.
- ➔ Ouvrez un navigateur et rendez-vous sur **http://duofiller.local** pour accéder à l'interface web de Duofiller.

WIFI SETUP:

- ➔ Dans l'interface web, sélectionnez "Scan for wifi networks" dans le menu.
- ➔ Recherchez et sélectionnez votre réseau WiFi.
- ➔ Entrez vos informations d'identification WiFi. Le Duofiller redémarre et se connecte à votre réseau WiFi domestique. Si la connexion n'aboutit pas, une lumière rouge l'indiquera. Réinitialisez le réseau et réessayez.

RECONNECTEZ VOTRE APPAREIL :

- ➔ Réinitialisez votre appareil à votre réseau WiFi.
- ➔ Visitez à nouveau **http://duofiller.local** dans votre navigateur.

- ➔ Appui court sur le bouton : Démarrage/arrêt de la séquence de remplissage.
- ➔ Maintenir le bouton enfoncé jusqu'à ce qu'il clignote/arrête de clignoter : Entrer/sortir du mode de programmation.
- ➔ Maintenir le bouton enfoncé pendant qu'il clignote : passer du mode canette au mode bouteille.
- ➔ Maintenir le bouton enfoncé après le remplissage : faire l'appoint.
- ➔ Maintenir le bouton lors de la mise sous tension jusqu'à l'apparition d'une lumière bleue : Réinitialisation du réseau.
- ➔ Maintenir le bouton sous tension jusqu'à ce que le voyant rouge s'allume : Réinitialisation d'usine.

LES INDICATIONS DE COULEUR :

Au ralenti :

- couleur bleue : mode canette
- couleur verte : mode bouteille
- clignotant : mode de programmation

Pendant la séquence de remplissage :

- couleur bleue : vanne de purge ouverte
- couleur rouge : robinet de boisson ouvert



En mode boîte, le niveau de remplissage est mesuré par un capteur de pression sans contact qui mesure la pression à l'intérieur du tube de purge de gaz. Lorsque la hauteur de liquide dans le bidon augmente, la pression dans le tube de purge de gaz augmente de façon linéaire avec la hauteur de remplissage.

En mode bouteille, le niveau de remplissage est mesuré par une minuterie. Cela signifie qu'il se remplira pendant une durée déterminée lors de la programmation du niveau de remplissage en mode bouteille.

Il est important que la pression dans le fût/le réservoir à partir duquel vous remplissez soit aussi stable que possible pour obtenir les meilleurs résultats en mode bouteille. Nous ne recommandons pas l'utilisation du mode canette pour le remplissage de bouteilles, car lorsque la mousse pénètre dans le goulot de la bouteille, elle provoque une légère contre-pression qui affecte le capteur de pression et entraîne une baisse de la précision. Le mode bouteille peut être utilisé pour le remplissage de canettes. Le mode canette peut être moins précis si la boisson est fortement carbonatée. Dans ce cas, le mode bouteille peut être une meilleure option pour le remplissage des canettes.

Par défaut, le Duofiller est en "mode canette". Ceci est indiqué par la couleur du bouton. Couleur bleue = mode canette et bouton vert = mode bouteille

Régler le niveau de remplissage :

1. Maintenez le bouton enfoncé jusqu'à ce qu'il commence à clignoter, puis relâchez-le.
2. Insérez une canette vide sous la tête de remplissage et appuyez brièvement sur le bouton. La séquence de remplissage commence alors.
3. Arrêtez le remplissage au niveau de remplissage souhaité par une autre pression courte, et le niveau de remplissage où il a été arrêté sera sauvegardé comme point de consigne du niveau de remplissage.
4. Lorsque la boîte est retirée, elle quitte automatiquement le mode de programmation et est prête à l'emploi.
5. Commencez une séquence de remplissage et elle s'arrêtera automatiquement au point de consigne du niveau de remplissage où elle a été arrêtée à l'étape précédente.

Pour une précision optimale, réglez le niveau de remplissage avec la boisson que vous remplissez. En raison des différences de gravité spécifique, de carbonatation, etc., il y aura une différence dans le niveau de remplissage réel entre, par exemple, de l'eau non gazeuse et de la bière. Le niveau de remplissage peut être corrigé ou affiné en définissant une valeur de correction dans l'interface web, ou en déplaçant le tube de purge de gaz vers le haut ou vers le bas (mode canette uniquement), ce qui fera bouger le niveau de remplissage en conséquence.

Si l'on souhaite modifier le temps de purge (6 secondes par défaut), on peut le faire dans l'interface web.

Avant d'utiliser le Duofiller, nous recommandons la procédure de nettoyage suivante :

1. Placez un bac d'égouttage/un seau sous le Duofiller. Réglez en mode canette, démarrez une séquence de remplissage et rincez la remplisseuse avec de l'eau tiède. En cas de première utilisation ou de résidus liquides dans les tubes, nous recommandons d'utiliser du PBW ou un détergent pour lave-vaisselle (à la concentration recommandée) et de rincer pendant 5 minutes.
2. Rincer avec un désinfectant à base d'acide pour le matériel de boisson (nous recommandons StarSan, SureSan ou équivalent) à la concentration recommandée. Temps de contact de 3 minutes ou plus.
3. Vaporisez doucement (avec un vaporisateur) ou imbiblez l'extérieur des tubes de remplissage en acier inoxydable d'un désinfectant à base d'acide. Utiliser des lunettes de protection. Temps de contact : 3 minutes.

Après utilisation, il est obligatoire de procéder immédiatement à un nettoyage en ligne :

1. Raccordez un fût avec de l'eau tiède et du PBW ou de la poudre pour lave-vaisselle à la concentration recommandée. Rincez par le tuyau de remplissage et assurez-vous d'un temps de contact de 5 minutes.
2. Rincer à l'eau propre et tiède pour éliminer le détergent.
3. Déplacez le liquide dans les conduites de boisson en connectant la conduite de boisson à la borne de gaz du fût (assurez-vous que les vannes de boisson sont ouvertes). Le CO₂ du fût déplacera le liquide dans les conduites. Vous pouvez utiliser un raccord rapide de CO₂ gris ou noir en le poussant vers le bas sur le tuyau de gaz et en le maintenant en place pendant que le CO₂ s'écoule.
4. Ne laissez pas une canette remplie de liquide sous les tubes de remplissage pendant une longue période (+ 30 minutes). Les forces capillaires pourraient aspirer le liquide dans le système de CO₂ et endommager le doseur.
5. Toujours dépressuriser et débrancher la conduite de boisson et couper l'alimentation après utilisation.

LE NETTOYAGE PÉRIODIQUE :

Un nettoyage périodique en ligne peut être effectué à l'aide d'un nettoyant approprié pour les conduites de bière, tel que "Pipeline beer line cleaner" à la concentration recommandée.

L'ASSAINISSEMENT/LA DÉSINFECTION :

Utilisez un désinfectant à base d'acide, mais uniquement à la concentration recommandée par le produit. Une concentration trop élevée de désinfectant acide peut endommager les connecteurs en plastique.

Faire:

- Amorcer les lignes avant de régler le niveau de remplissage.
- Réglez le niveau de remplissage en utilisant la même boisson que celle que vous avez l'intention de remplir.
- Remplir à partir d'un fût ou d'un réservoir pressurisé.
- Capuchon sur la mousse.
- Nettoyez et désinfectez toujours avant et après utilisation. Porter des lunettes de protection lors de l'utilisation de produits chimiques de nettoyage.
- Assurez-vous que la carbonatation est terminée avant de remplir la boisson.
- Utiliser un bac de récupération des déversements sous le doseur.
- Toujours utiliser dans un endroit bien ventilé.
- Lors du remplissage de boissons gazeuses, veillez à ce que la boisson soit froide. Plus la carbonatation est importante, plus la température de la boisson doit être basse. S'il y a trop peu de mousse ➡, augmentez la température ; s'il y a trop de mousse ➡, diminuez la température.
- Débranchez toujours l'alimentation après utilisation.
- Débranchez toujours les conduites et videz le réservoir après utilisation.
- Utilisez toujours du gaz de purge (Co2, azote, air) pour garder les vannes/capteurs de purge secs. Si vous avez l'intention d'utiliser l'appareil sans gaz de purge, le tube de purge doit être retiré.

Ne le faites pas :

- Ne laissez pas le Duofiller rempli de liquide ou sous pression entre deux utilisations.
- Ne laissez pas les tubes de remplissage immergés dans un liquide pendant une période prolongée (+ 30 minutes). Le liquide pourrait être aspiré dans le système de purge et endommager les capteurs.
- Ne remplissez pas de boisson trop gazeuse (> 3.0-3.3 vol Co2)
- Ne procédez pas à une carbonatation rapide, ne secouez pas le fût, etc. Nous recommandons une carbonatation forcée à une pression stable.
- N'abaissez pas la pression du fût avant ou pendant le remplissage, cela provoquerait de la mousse.
- Ne pas surpressuriser (boisson max. 1,4 bar, gaz de purge max. 0,2 bar).
- N'utilisez pas une concentration trop élevée de désinfectant lors de la désinfection.
- Ne pas utiliser avec un liquide brûlant sous pression.
- Ne remplissez pas de produits chimiques ou de liquides inflammables.
- Ne connectez pas de téléphone ou d'ordinateur aux ports USB-C, car cela pourrait endommager votre appareil. Les ports USB-C sont destinés à être utilisés exclusivement avec les accessoires Duofiller.
-

Vergewissern Sie sich vor jedem Gebrauch, dass der Füller in einwandfreiem Zustand ist.

- Der Einfüllstutzen muss während des Gebrauchs immer aufrecht stehen.
- Verwenden Sie immer eine Auffangschale unter dem Einfüllstutzen.
- Nur in belüfteten Bereichen verwenden. Da der Füller CO₂ als Spülgas verwendet, besteht Erstickungsgefahr, wenn der Benutzerbereich nicht ordnungsgemäß belüftet ist.
- Verwenden Sie den Füller niemals zum Abfüllen brennbarer Flüssigkeiten oder von Getränken mit einem Alkoholgehalt von mehr als 18%. Verwenden Sie ihn nur für Getränke und die empfohlenen Reinigungsmittel, niemals für Chemikalien.
- Duofiller wird normalerweise mit Flüssigkeit unter Druck verwendet. Prüfen Sie Schläuche und Anschlüsse vor dem Gebrauch stets auf Beschädigungen. Verwenden Sie nur Originalanschlüsse und/oder -zubehör, um Leckagen oder Brüche zu vermeiden.
- Setzen Sie den Duofiller niemals mit mehr als 1,4 bar (20 psi) und/oder einer Flüssigkeitstemperatur über 65 °C unter Druck. Führen Sie vor jedem Gebrauch einen Drucktest mit sauberem, kaltem Wasser durch.
- Der Füller ist nicht für die Installation in einem Bereich geeignet, in dem ein Wasserstrahl verwendet werden könnte. Nicht spritzen und nicht in Wasser tauchen. Dies kann zu Schäden an Gesundheit, Leben oder Eigentum führen.
- Bei der Verwendung des Füllers mit Reinigungschemikalien und/oder heißen Flüssigkeiten ist die im Sicherheitsdatenblatt für Chemikalien vorgeschriebene PSA zu verwenden und mindestens eine Schutzbrille zu tragen.
- Das Öffnen, Verändern, Reparieren oder anderweitige Eingriffe in das Duofiller-Netzteil können lebensgefährlich sein oder schwere Gesundheits- oder Sachschäden verursachen. Verwenden Sie das Netzteil nicht, wenn es oder seine Kabel sichtbar beschädigt sind, Feuchtigkeit ausgesetzt waren oder andere Anzeichen von Schäden aufweisen. Überprüfen Sie das Netzteil und seine Kabel vor jedem Gebrauch. Als allgemeine Sicherheitsregel gilt: Ziehen Sie den Netzstecker, wenn Sie das Gerät nicht benutzen.

Damit Sie Ihren Füller optimal nutzen können, müssen Sie diese Anleitung sorgfältig lesen und befolgen. Lassen Sie zur Sicherheit Ihrer Kinder keine Verpackungsteile (Karton, Plastik usw.) in Reichweite liegen. Lassen Sie kleine Kinder nicht mit der Folie spielen. Es besteht die Gefahr des Erstickens!

Der Füller ist nicht dafür bestimmt, durch Personen (einschließlich Kinder) mit eingeschränkten physischen, sensorischen oder geistigen Fähigkeiten oder mangels Erfahrung und/oder mangels Wissen benutzt zu werden, es sei denn, sie werden durch eine für ihre Sicherheit zuständige Person beaufsichtigt oder erhielten von ihr Anweisungen, wie das Gerät zu benutzen ist. Kinder sollten beaufsichtigt werden, um sicherzustellen, dass sie vom Gerät ferngehalten werden und nicht mit ihm spielen. Der Duofiller darf nur für den vorgesehenen Zweck und in einem sicheren Zustand verwendet werden.

POWER UP:

- ➔ Schließen Sie das Netzteil an den Duofiller an.
- ➔ Warten Sie, bis der Duofiller hochgefahren ist, was durch ein dauerhaftes Leuchten der Tasten angezeigt wird.

MIT DUOFILLER WIFI VERBINDEN:

- ➔ Suchen Sie auf Ihrem Gerät (Tablet/Telefon/Computer) nach dem WiFi-Netzwerk "Duofiller". Verwenden Sie zum Verbinden das Passwort "**duofiller**".
- ➔ Öffnen Sie einen Browser und navigieren Sie zu **http://duofiller.local**, um auf die Duofiller-Weboberfläche zuzugreifen.

WIFI SETUP:

- ➔ Wählen Sie auf der Weboberfläche im Menü die Option "Nach WiFi-Netzwerken suchen".
- ➔ Suchen Sie Ihr WiFi-Netzwerk und wählen Sie es aus.
- ➔ Geben Sie Ihre WiFi-Anmeldedaten ein. Der Duofiller startet neu und verbindet sich mit Ihrem Heim-WLAN. Wenn die Verbindung nicht erfolgreich ist, wird dies durch ein rotes Licht angezeigt. Führen Sie einen Netzwerk-Reset durch und versuchen Sie es erneut.

SCHLIESSEN SIE IHR GERÄT WIEDER AN:

- ➔ Verbinden Sie Ihr Gerät wieder mit Ihrem WiFi-Netzwerk.
- ➔ Rufen Sie **http://duofiller.local** in Ihrem Browser erneut auf.

- ➔ Kurzer Tastendruck: Füllvorgang starten/stoppen.
- ➔ Taste gedrückt halten, bis sie blinkt/zu blinken aufhört: Programmiermodus aufrufen/verlassen.
- ➔ Taste weiter gedrückt halten, während sie blinkt: Wechsel zwischen Dosen-/Flaschenmodus.
- ➔ Taste nach dem Befüllen gedrückt halten: Nachfüllen.
- ➔ Halten Sie die Taste beim Einschalten gedrückt, bis sie blau leuchtet: Netzwerk-Reset.
- ➔ Halten Sie die Taste beim Einschalten gedrückt, bis das rote Licht leuchtet: Zurücksetzen auf Werkseinstellungen.

FARBANGABEN:

Im Leerlauf:

- • blaue Farbe: Dosenmodus
- • grüne Farbe: Flaschenmodus
- • blinkend: Programmiermodus

Während der Befüllungssequenz:

- blaue Farbe: Entlüftungsventil offen
- rote Farbe: Getränkeventil geöffnet

Im Dosenmodus wird der Füllstand durch einen berührungslosen Drucksensor gemessen, der den Druck im Spülgasrohr misst. Wenn die Flüssigkeitshöhe in der Dose zunimmt, steigt der Druck im Spülgasrohr linear mit der Füllhöhe.

Im Flaschenmodus wird der Füllstand durch einen Timer gemessen. Das heißt, es wird für eine Dauer gefüllt, die bei der Programmierung des Füllstands im Flaschenmodus eingestellt wurde.

Es ist wichtig, dass der Druck in dem Fass/Tank, aus dem Sie abfüllen, so stabil wie möglich ist, um das beste Ergebnis im Flaschenmodus zu erzielen. Wir raten davon ab, den Dosenmodus für das Füllen von Flaschen zu verwenden, da Schaum in den Flaschenhals eindringt und einen leichten Gegendruck verursacht, der den Drucksensor beeinträchtigt und zu einer geringeren Genauigkeit führt. Der Flaschenmodus kann zum Füllen von Dosen verwendet werden. Der Dosenmodus kann ungenauer sein, wenn das Getränk stark kohlenensäurehaltig ist; in diesem Fall ist der Flaschenmodus für die Dosenbefüllung besser geeignet.

Werkseitig befindet sich der Duofiller im "Dosenmodus". Dies wird durch die Farbe der Taste angezeigt. Blaue Farbe=Dosenmodus und grüne Taste=Flaschenmodus.

Stellen Sie den Füllstand ein:

1. Halten Sie die Taste gedrückt, bis sie zu blinken beginnt, und lassen Sie sie dann los.
2. Stellen Sie eine leere Dose unter den Füllkopf und drücken Sie kurz auf den Knopf. Der Füllvorgang wird nun gestartet.
3. Stoppen Sie die Befüllung am gewünschten Füllstand durch einen weiteren kurzen Druck, und der Füllstand, an dem sie gestoppt wurde, wird als Füllstandssollwert gespeichert.
4. Wenn Sie die Dose abnehmen, wird der Programmiermodus automatisch beendet und das Gerät ist einsatzbereit.
5. Wenn Sie eine Füllsequenz starten, wird sie automatisch an dem Füllstandssollwert angehalten, an dem sie im vorherigen Schritt angehalten wurde.

Die beste Genauigkeit erzielen Sie, wenn Sie den Füllstand mit dem tatsächlichen Getränk, das Sie abfüllen, einstellen. Aufgrund von Unterschieden im spezifischen Gewicht, der Karbonisierung usw. gibt es einen Unterschied in der tatsächlichen Füllhöhe zwischen z. B. Wasser ohne Kohlensäure und Bier. Der Füllstand kann durch Einstellen eines Korrekturwerts in der Webschnittstelle korrigiert oder fein abgestimmt werden, oder durch Auf- und Abbewegen des Gasabzugsrohrs (nur im Dosenmodus) wird der Füllstand entsprechend angepasst.

Wenn Sie die Bereinigungszeit (Standardwert: 6 Sekunden) ändern möchten, können Sie dies über die Webschnittstelle tun.

Vor der Verwendung des Duofillers empfehlen wir das folgende**Reinigungsverfahren:**

1. Stellen Sie eine Tropfschale/einen Eimer unter den Duofiller. Stellen Sie den Dosenmodus ein, starten Sie eine Füllsequenz, und spülen Sie den Füller mit lauwarmem Wasser durch. Bei erstmaliger Verwendung oder wenn sich Flüssigkeitsreste in den Schläuchen befinden, empfehlen wir PBW oder ein Spülmittel (in der empfohlenen Konzentration) zu verwenden und 5 Minuten lang zu spülen.
2. Spülen Sie mit einem Desinfektionsmittel auf Säurebasis für Getränkegeräte (wir empfehlen StarSan, SureSan oder ein gleichwertiges Mittel) in der empfohlenen Konzentration. Kontaktzeit 3 Minuten oder länger.
3. Besprühen Sie die Außenseite der rostfreien Füllrohre vorsichtig (mit einer Sprühflasche) oder tränken Sie sie mit einem Desinfektionsmittel auf Säurebasis. Tragen Sie eine Schutzbrille. Kontaktzeit 3 Minuten.

Nach dem Gebrauch ist es zwingend erforderlich, sofort eine Inline-Reinigung durchzuführen:

1. Füllen Sie ein Fass mit lauwarmem Wasser und PBW oder Spülmittel in der empfohlenen Konzentration. Durch den Füller spülen und eine Kontaktzeit von 5 Minuten einhalten.
2. Spülen Sie mit sauberem, lauwarmem Wasser, um das Reinigungsmittel zu entfernen.
3. Verdrängen Sie die Flüssigkeit in den Getränkeleitungen, indem Sie die Getränkeleitung mit dem Gasanschluss des Fasses verbinden (stellen Sie sicher, dass die Getränkeventile geöffnet sind). Das CO₂ aus dem Fass wird die Flüssigkeit in den Leitungen verdrängen. Sie können entweder eine graue CO₂-Schnellkupplung oder die schwarze Schnellkupplung verwenden, indem Sie sie nach unten auf den Gasanschluss drücken und dort halten, während das CO₂ fließt.
4. Lassen Sie eine mit Flüssigkeit gefüllte Dose nicht über einen längeren Zeitraum (+ 30 Minuten) unter den Füllrohren stehen. Die Kapillarkräfte könnten die Flüssigkeit in das CO₂-System ziehen und den Füller beschädigen.
5. Nach dem Gebrauch immer den Druck ablassen, die Getränkeleitung abtrennen und den Strom abschalten.

REGELMÄSSIGE REINIGUNG:

Die regelmäßige Reinigung der Leitungen kann mit einem geeigneten Bierleitungsreiniger erfolgen, z. B. "Pipeline-Bierleitungsreiniger" in der empfohlenen Konzentration.

DESINFIZIEREN/DESINFIZIEREN:

Verwenden Sie ein Desinfektionsmittel auf Säurebasis, aber nur in der vom Produkt empfohlenen Konzentration. Eine zu hohe Konzentration des sauren Desinfektionsmittels kann die Kunststoffanschlüsse beschädigen.

Machen:

- Grundieren Sie die Leitungen vor dem Einstellen des Füllstands.
- Stellen Sie den Füllstand mit demselben Getränk ein, das Sie abfüllen möchten.
- Aus einem unter Druck stehenden Fass/Einheitstank abfüllen.
- Kappe auf Schaumstoff.
- Vor und nach dem Gebrauch stets reinigen und desinfizieren. Tragen Sie bei der Verwendung von Reinigungschemikalien eine Schutzbrille.
- Vergewissern Sie sich, dass die Karbonisierung abgeschlossen ist, bevor Sie das Getränk abfüllen.
- Verwenden Sie eine Auffang-/Abtropfschale unter dem Einfüllstutzen.
- Immer in einem gut belüfteten Bereich verwenden.
- Achten Sie beim Abfüllen von kohlenensäurehaltigen Getränken darauf, dass das Getränk kalt ist. Je höher der Kohlensäuregehalt ist, desto niedriger muss die Getränketemperatur sein. Bei zu wenig Schaum → die Temperatur erhöhen; bei zu viel Schaum ← die Temperatur senken.
- Trennen Sie das Gerät nach Gebrauch immer vom Stromnetz.
- Trennen Sie nach dem Gebrauch immer die Leitungen und entleeren Sie den Füller.
- Verwenden Sie immer Spülgas (Co₂, Stickstoff, Luft), um die Spülventile/Sensoren trocken zu halten. Wenn Sie ohne Spülgas arbeiten wollen, müssen Sie den Spülschlauch entfernen.

Lassen Sie es:

- Lassen Sie den Duofiller zwischen den Anwendungen nicht mit Flüssigkeit gefüllt oder unter Druck stehen.
- Lassen Sie die Füllrohre nicht über einen längeren Zeitraum (+ 30 Minuten) in Flüssigkeit eintauchen. Die Flüssigkeit könnte in das Spülsystem gesaugt werden und die Sensoren beschädigen.
- Füllen Sie keine übermäßig kohlenensäurehaltigen Getränke ab (> 3,0-3,3 Vol. Co₂)
- Verwenden Sie keine Schnellkarbonisierung, schütteln Sie das Fass nicht, usw. Wir empfehlen eine Zwangskarbonisierung bei stabilem Druck.
- Senken Sie den Druck im Fass nicht vor oder während des Füllens, da dies zu Schaumbildung führt.
- Nicht überdrücken (Getränk max. 1,4 bar, Spülgas max. 0,2 bar).
- Verwenden Sie beim Desinfizieren keine zu hohe Konzentration des Desinfektionsmittels.
- Nicht mit glühend heißer Flüssigkeit unter Druck verwenden.
- Füllen Sie keine Chemikalien oder brennbaren Flüssigkeiten ein.
- Schließen Sie kein Telefon oder Computer an die USB-C-Anschlüsse an, da dies Ihr Gerät beschädigen kann. Die USB-C-Anschlüsse sind ausschließlich für die Verwendung mit Duofiller-Zubehör vorgesehen.

Controleer voor elk gebruik of de vuller in goede staat is.

- De vuller moet tijdens gebruik altijd rechtop staan.
- Gebruik altijd een lekbak onder de vuller.
- Alleen gebruiken in geventileerde ruimtes. Aangezien de vuller CO2 gebruikt als spoelgas, bestaat er verstikkingsgevaar als de gebruikerslocatie niet goed geventileerd is.
- Gebruik de vuller nooit voor het vullen van ontvlambare vloeistoffen of met dranken met een alcoholconcentratie van meer dan 18%. Alleen gebruiken voor dranken en de aanbevolen reinigingsmiddelen, nooit gebruiken voor het vullen van chemicaliën.
- Duofiller wordt normaal gesproken gebruikt met vloeistof onder druk. Inspecteer slangen en connectoren altijd op beschadigingen voor gebruik. Gebruik alleen originele connectors en/of accessoires om lekkage of breuk te voorkomen.
- Zet de Duofiller nooit onder een druk van meer dan 1,4 bar (20 psi) en/of een vloeistoftemperatuur van meer dan 65 °C. Voer voor elk gebruik altijd een druktest uit met schoon, koud water.
- De vuller is niet geschikt voor installatie in een gebied waar een waterstraal kan worden gebruikt. Niet spuiten en niet onderdompelen in water. Dit kan schade aan de gezondheid, het leven of eigendommen veroorzaken.
- Als je de vuller gebruikt met reinigingschemicaliën en/of hete vloeistoffen, gebruik dan de persoonlijke beschermingsmiddelen (PPE) die worden voorgeschreven door het veiligheidsinformatieblad van de chemische stof en gebruik altijd minimaal een veiligheidsbril.
- Het kan levensbedreigend zijn of ernstige schade toebrengen aan de gezondheid of eigendommen als u de Duofiller voedingseenheid opent, wijzigt, repareert of op een andere manier manipuleert. Gebruik de voedingseenheid niet als deze of de kabels zichtbaar beschadigd zijn, blootgesteld zijn aan vocht of andere tekenen van schade vertonen. Controleer de voedingseenheid en de kabels altijd voor elk gebruik. Haal als algemene veiligheidsregel de stekker uit het stopcontact als u het apparaat niet gebruikt.

Om het meeste uit uw vuller te halen, moet u deze instructies zorgvuldig lezen en opvolgen. Laat voor de veiligheid van uw kinderen geen verpakkingsonderdelen (karton, plastic, enz.) binnen handbereik. Laat kleine kinderen niet met folie spelen. Er bestaat verstikkingsgevaar!

De vuller is niet bedoeld voor gebruik door personen (inclusief kinderen) met beperkte fysieke, zintuiglijke of mentale capaciteiten of een gebrek aan ervaring en/of kennis, tenzij zij onder toezicht staan van een persoon die verantwoordelijk is voor hun veiligheid of instructies van die persoon hebben ontvangen over het gebruik van het apparaat. Kinderen moeten onder toezicht staan om ervoor te zorgen dat ze uit de buurt van het apparaat blijven en er niet mee spelen. De Duofiller mag alleen worden gebruikt voor het beoogde doel en in een veilige en beveiligde staat.

POWER UP:

- ➔ Sluit de voeding aan op de Duofiller.
- ➔ Wacht tot de Duofiller is opgestart, aangegeven door een continu licht in de knoppen.

VERBINDING MAKEN MET DUOFILLER WIFI:

- ➔ Zoek op je apparaat (tablet/telefoon/computer) naar het WiFi-netwerk "Duofiller". Gebruik het wachtwoord "**duofiller**" om verbinding te maken.
- ➔ Open een browser en navigeer naar **http://duofiller.local** om toegang te krijgen tot de webinterface van Duofiller.

WIFI-INSTELLING:

- ➔ Selecteer in de webinterface "Scannen naar wifi-netwerken" in het menu.
- ➔ Zoek en selecteer je wifi-netwerk.
- ➔ Voer je WiFi-gegevens in. De Duofiller zal opnieuw opstarten en verbinding maken met je WiFi thuis. Als de verbinding niet succesvol is, wordt dit aangegeven door een rood lampje. Voer een Netwerk Reset uit en probeer het opnieuw.

SLUIT UW APPARAAT OPNIEUW AAN:

- ➔ Schakel je apparaat terug naar je WiFi-netwerk.
- ➔ Ga opnieuw naar **http://duofiller.local** in je browser.

- ↻ Kort op de knop drukken: Start/stop vulprocedure.
- ↻ Houd de knop ingedrukt tot hij knippert/stopt met knipperen: Programmeermodus openen/verlaten.
- ↻ Blijf de knop ingedrukt houden terwijl hij knippert: wissel tussen de kan/flesmodus.
- ↻ Knop ingedrukt houden na het vullen: bijvullen.
- ↻ Houd de knop ingedrukt tot het blauwe lampje brandt: Netwerk reset.
- ↻ Houd de knop ingedrukt tot het rode lampje brandt: Fabrieksreset.

KLEURINDICATIES:

Stationair:

- blauwe kleur: kan modus
- groene kleur: flesmodus
- knippert: programmeermodus

Tijdens vulprocedure:

- blauwe kleur: spoelklep open
- rode kleur: drankklep open

In de can-modus wordt het vulniveau gemeten door een contactloze druksensor die de druk in de gasspoelbuis meet. Als de vloeistofhoogte in het blik toeneemt, neemt de druk in de gasspoelbuis lineair toe met de vulhoogte.

In de flessenmodus wordt het vulniveau gemeten door een timer. Dat betekent dat het vulniveau wordt gevuld voor een duur die is ingesteld tijdens het programmeren van het vulniveau in de flessenmodus.

Het is belangrijk dat de druk in het vat/de tank waaruit je vult zo stabiel mogelijk is om het beste resultaat te krijgen in de flessenmodus. We raden af om de flessenmodus te gebruiken voor het vullen van flessen, omdat wanneer er schuim in de flessenhals komt, dit een lichte tegendruk veroorzaakt die de druksensor beïnvloedt, wat leidt tot een lagere nauwkeurigheid. De flessenmodus kan worden gebruikt voor het vullen van blikjes. De modus voor blikjes kan minder nauwkeurig zijn als de drank sterk koolzuurhoudend is, in dat geval is de modus voor flesjes een betere optie voor het vullen van blikjes.

De fabrieksinstelling van de Duofiller is "Can mode". Dit wordt aangegeven door de kleur van de knop. Blauwe kleur = blikmodus en groene knop = flesmodus.

Stel het vulniveau in:

1. Houd de knop ingedrukt tot hij begint te knippen en laat hem dan los.
2. Plaats een leeg blikje onder de vulkop en druk kort op de knop. De vulprocedure start nu.
3. Stop het vullen op het gewenste vulniveau door nog een keer kort te drukken en het vulniveau waar het werd gestopt wordt opgeslagen als het setpoint voor het vulniveau.
4. Als je het blikje verwijdert, verlaat het automatisch de programmeermodus en is het klaar voor gebruik.
5. Start een vulprocedure en deze stopt automatisch bij het instelpunt van het vulniveau waar deze in de vorige stap werd gestopt.

Voor de beste nauwkeurigheid stel je het vulniveau in met de drank die je gaat vullen. Door verschillen in soortelijk gewicht, koolzuur, enz. zal er een verschil zijn in het werkelijke vulniveau tussen bijvoorbeeld water zonder koolzuur en bier. Het vulniveau kan gecorrigeerd of verfijnd worden door een correctiewaarde in te stellen in de webinterface, of door de gasspoelslang omhoog/omlaag te bewegen (alleen in de can-modus).

Als je de zuiveringstijd (standaard 6 seconden) wilt wijzigen, kan dat via de webinterface.

Voordat je de Duofiller gebruikt, raden we de volgende reinigingsprocedure aan:

1. Plaats een lekbak/emmer onder de Duofiller. Zet het apparaat in de kan-modus, start een vulprocedure en spoel de vuller door met lauw water. Bij eerste gebruik of als er vloeistofresten in de slangen zitten, raden we aan om PBW of een vaatwasmiddel (in de aanbevolen concentratie) te gebruiken en 5 minuten door te spoelen.
2. Spoel door met een ontsmettingsmiddel op zuurbasis voor drankapparatuur (we raden StarSan, SureSan of gelijkwaardig aan) in de aanbevolen concentratie. Contacttijd 3 minuten of meer.
3. Besproei (met een spuitfles) of doordrenk de buitenkant van de roestvrijstalen vulbuizen voorzichtig met een ontsmettingsmiddel op zuurbasis. Gebruik een veiligheidsbril. Contacttijd 3 minuten.

Na gebruik is het verplicht om onmiddellijk een in-line reiniging uit te voeren:

1. Sluit een vat aan met lauw water en PBW of vaatwaspoeder in de aanbevolen concentratie. Spoel door de vuller en zorg voor een contacttijd van 5 minuten.
2. Spoel door schoon, lauw water om het reinigingsmiddel te verwijderen.
3. Verplaats de vloeistof in de drankleidingen door de drankleiding aan te sluiten op de gasaansluiting van het vat (zorg ervoor dat de drankkranen open staan). De CO2 uit het vat zal de vloeistof in de leidingen verdringen. Je kunt een grijze CO2-snelkoppeling gebruiken of de zwarte door deze op de gaskraan te drukken en daar te houden terwijl de CO2 stroomt.
4. Laat een met vloeistof gevuld blikje niet te lang (+ 30 minuten) onder de vulslangen staan. De capillaire krachten kunnen de vloeistof in het CO2-systeem trekken en de vuller beschadigen.
5. Maak de druk altijd laag, ontkoppel de drankleiding en ontkoppel de stroomtoevoer na gebruik.

PERIODIEKE REINIGING:

Periodieke reiniging van de leidingen kan worden uitgevoerd met een geschikte reiniger voor bierleidingen, zoals "Pipeline-bierleidingreiniger" in de aanbevolen concentratie.

ONTSMETTEN/DESINFECTEREN:

Gebruik een ontsmettingsmiddel op basis van zuur, maar alleen in de aanbevolen concentratie van het product. Een te hoge concentratie zuur reinigingsmiddel kan de plastic connectors beschadigen.

Doen:

- Breng de leidingen aan voordat je het vulniveau instelt.
- Stel het vulniveau in met dezelfde drank die u van plan bent te vullen.
- Vul vanuit een vat/unitank onder druk.
- Cap op schuim.
- Reinig en ontsmet altijd voor en na gebruik. Draag een veiligheidsbril bij het gebruik van reinigingschemicaliën.
- Zorg ervoor dat de carbonatatie klaar is voordat je de drank vult.
- Gebruik een lekbak onder de vuller.
- Gebruik altijd in een goed geventileerde ruimte.
- Zorg er bij het vullen van koolzuurhoudende dranken voor dat de drank koud is. Hoe hoger de koolzuur is, hoe lager de temperatuur van de drank moet zijn. Als er te weinig schuim is ➡ verhoog dan de temperatuur; als er te veel schuim is ➡ verlaag dan de temperatuur.
- Schakel de stroom altijd uit na gebruik.
- Koppel de leidingen altijd los en laat de vuller leeglopen na gebruik.
- Gebruik altijd spoelgas (Co₂, stikstof, lucht) om de spoelkleppen/sensoren droog te houden. Als je van plan bent om zonder spoelgas te gebruiken, moet de spoelbuis worden verwijderd.

Niet doen:

- Laat de Duofiller niet gevuld met vloeistof of onder druk staan tussen het gebruik door.
- Laat de vulslangen niet voor langere tijd (+ 30 minuten) ondergedompeld in vloeistof. Er kan vloeistof in het purgeersysteem worden gezogen en schade aan de sensoren veroorzaken.
- Vul geen drank met te veel koolzuur (> 3,0-3,3 vol Co₂)
- Gebruik geen snelle carbonatie, schud het vat niet, enz. We raden aan om geforceerd te carbonateren bij een stabiele druk.
- Verlaag de druk in het vat niet voor of tijdens het vullen, want dat veroorzaakt schuimvorming.
- Maak geen overdruk (drank max 1,4 bar, spoelgas max 0,2 bar).
- Gebruik geen te hoge concentratie ontsmettingsmiddel bij het ontsmetten.
- Niet gebruiken met gloeiendhete vloeistof onder druk.
- Vul geen chemicaliën of ontvlambare vloeistoffen.
- Sluit geen telefoons of computers aan op de USB-C poorten, want dit kan je apparaat beschadigen. De USB-C poorten zijn uitsluitend bedoeld voor gebruik met Duofiller accessoires.

